

IC 2
NIC 0
AWA 1
RDS 8

INNOVATIVE
ARCHITECTURE

best of best

Decken- Systembaukasten für Kreative

OWAconsult collection

OWA

OWAconsult collection BY HADI TEHERANI

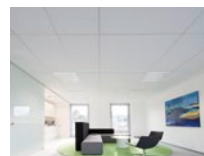

6 | Flexo



8 | Pix



10 | Oriental



12 | Trapeze



14 | Square



16 | Cloud

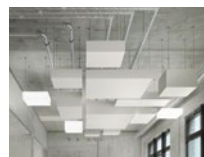

18 | Corpus



20 | OWALight 1

OWAconsult collection



24 | OWAPlan



26 | RAW



28 | RAW im halbverdeckten System S 18p



30 | Bamboo



32 | Creaprint



34 | Creaprint
Wandabsorber



36 | Curve



38 | Selecta



42 | FreeStyle Lamellen -
mit Seilabhängung



44 | FreeStyle Lamellen -
mit System S 3

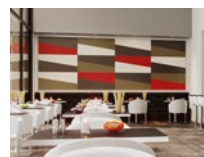

46 | FreeStyle
Wandabsorber

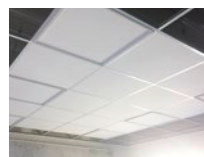

50 | Luminosonic

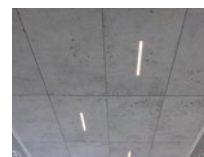

52 | OWALumino



Decken-Systembaukasten für Kreative

OWAconsult collection

BY HADI TEHERANI

Mehr Freiheit, Offenheit und Kreativität bei der Raumdeckengestaltung. Mit den Deckensegeln der OWAconsult collection haben wir einen Kreativbaukasten erschaffen, der völlig neue Spielräume für eigene Deckenkreationen eröffnet. Er ermöglicht eine variable Gestaltung individueller, lebendig wirkender Deckenbilder, wie sie bisher nicht möglich war. Mit dabei: Lichtmodule in neuester LED-Technik, die unsere Decken in ein völlig neues Licht rücken und den Baukasten in idealer Weise bereichern. Gemeinsam mit dem namhaften Designer Hadi Teherani haben wir Deckenkonzepte entworfen, die unsere Branche prägen und neue Maßstäbe setzen. Die Spezialisten von OWAconsult beraten und unterstützen die Gestalter engagiert und mit umfassender Fachkompetenz – vom Entwurf bis zur Umsetzung projektspezifischer Decken-Kreationen.



Der Formatmix für Individualisten

Flexo

Aus den drei verschiedenen, frei miteinander kombinierbaren Formaten können individuelle Deckenbilder erzeugt und so die Idee vom Raum, seiner Nutzung und Gliederung gestalterisch Ausdruck verliehen werden. Das bestechend Einfache daran: Die Module ergänzen sich zu einem beliebig variierbaren Mix aus den Formaten 600 x 600 mm, 1200 x 300 mm und 1200 x 600 mm.



* Die abgebildete Flexo 4 Platte im Format 1200 x 1200 mm ist nicht verfügbar.

Flexo



Flexo 1



Flexo 2



Flexo 3

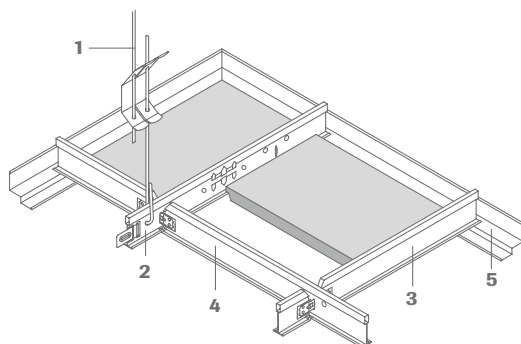

Flexo – Mineralplatten

Lk/Sk

15

| | Länge | Breite | Dicke | Teile-Nr. | VPE | α_w /NRC | Preis | L.-Kat. |
|---------|---------|--------|-------|-----------|-----|-----------------|------------------------------|---------|
| Flexo 1 | 600 mm | 600 mm | 15 mm | 00068084 | 10 | 0,85 | 32,10 €/m² | X |
| Flexo 2 | 1200 mm | 300 mm | 15 mm | 00068085 | 10 | 0,85 | 32,50 €/m² | X |
| Flexo 3 | 1200 mm | 600 mm | 15 mm | 00073869 | 10 | 0,85 | 32,10 €/m² | X |

Flexo 1+3 auch ohne Aufpreis in Kante 15b erhältlich. Dazu ist das System S 15b OWAline zu verwenden (eingeschränkte Plattenkombinationen).

Flexo LED – Einbauleuchte

| | Länge | Breite | Höhe | Schutzart | Leistung | Vorschaltgerät | Teile-Nr. | VPE | Preis | L.-Kat. |
|---------------|--------|--------|--------|-----------|----------|----------------|-----------|-----|--------------------|---------|
| Flexo LED 1 A | 600 mm | 600 mm | 103 mm | IP 20 | 54 W | LED-Treiber | 00070653 | 1 | auf Anfrage | X |

Flexo LED 1 A: Lichtfarbe 4000 K, neutralweiß, inkl. Leuchtmittel, mit sichtbaren Rahmen, passend nur zu System S 15b OWAline, DALI-dimmbar. Siehe Druckschrift 9630 Einbauleuchten.



S 15a cliq – Deckenkonstruktion

| | Bestell-Nr. | Bezeichnung/Abmessungen/Oberfläche | Teile-Nr. | VPE | Preis |
|----------|-------------|---|----------------------|----------------------|--------------------------------------|
| 1 | 12/30/2 | Schnellabhängiger mit Doppelspannfeder Durchmesser: 4 mm, Höchstbelastung: 0,25 KN Max. Spannereich: 270 mm, es ist ein Drahtüberstand von min. 15 mm einzuhalten | 00075052 | 100 Stück | 0,35 €/St. |
| 2 | cliq-15-MR | Tragprofil Höhe: 38 mm, Breite: 15 mm, Länge: 3000 mm, Sichtseite: weiß | 00068517 | 20 Stück | 1,97 €/m |
| 3 | cliq-15-CT | Verbindungsprofil kurz, gekröpft Höhe: 38 mm, Breite: 15 mm Länge: 300 mm, Sichtseite: weiß Länge: 600 mm, Sichtseite: weiß | 00069315 00068518 | 60 Stück 60 Stück | 1,86 €/St. 1,97 €/m |
| 4 | cliq-15-CT | Verbindungsprofil lang, gekröpft Höhe: 38 mm, Breite: 15 mm Länge: 1200 mm, Sichtseite: weiß | 00070248 | 60 Stück | 1,97 €/m |
| 5 | 50/15G | Stufenwandprofil Höhe: 33 mm, Sichtbreite: 15 mm, Gesamtbreite: 30 mm Länge: 3050 mm, Sichtseite: weiß | 00050501 | 35 Stück | 3,93 €/m |
| | 42/15 | Contura-Füllstück, Höhe: 8 mm, Breite: 15 mm, Gesamtbreite: 24 mm, weiß | 00050462 | 100 Stück | 0,34 €/St. |



Kommt auf den Punkt

Pix

Pix ermöglicht eine völlig neue Akzentuierung der Akustikdecke. In Kombination mit unserer vlieskaschierten Deckenplatte Sinfonia lassen sich immer wieder neue Deckenbilder erzeugen sowie Raumzonierungen betonen. Ein einmal gewähltes Muster lässt sich jederzeit neu zusammenstellen, denn jede Deckenplatte ist entnehmbar. Die Punkte lassen sich farblich anpassen – ideal für kreative Innenraumkonzepte mit hohem Individualisierungsgrad. Viel Spaß beim kreativen Deckenpixeln!



Pix

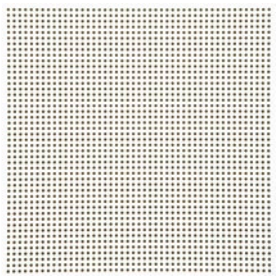

Pix 1

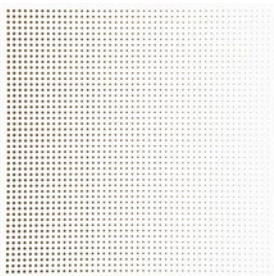

Pix 2

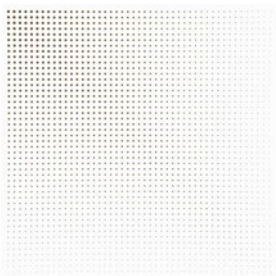

Pix 3

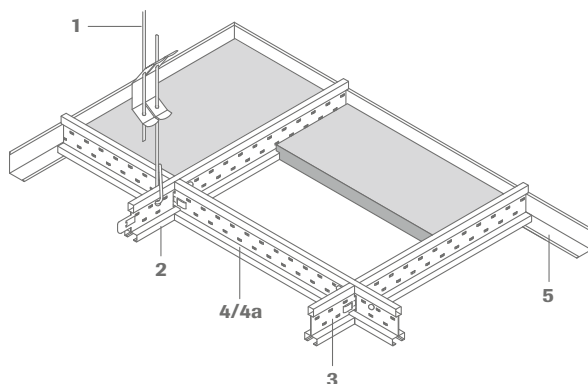

Pix – Mineralplatten

Lk/Sk

15b

| | Länge | Breite | Dicke | Teile-Nr. | VPE | α_w /NRC | Preis | L.-Kat. |
|-------|---------|--------|-------|-----------|-----|-----------------|------------------------------|---------|
| Pix 1 | 600 mm | 600 mm | 15 mm | 00068140 | 10 | 0,85 | 73,70 €/m² | X |
| | 1200 mm | 600 mm | 15 mm | 00075027 | 10 | 0,85 | 73,70 €/m² | X |
| Pix 2 | 600 mm | 600 mm | 15 mm | 00068144 | 10 | 0,85 | 73,70 €/m² | X |
| Pix 3 | 600 mm | 600 mm | 15 mm | 00068146 | 10 | 0,85 | 73,70 €/m² | X |

Für Auftragsmengen unter 100 m² fallen 250,00 € Rüstkosten an. Bei Auftragsmengen von 100 - 250 m² betragen die Rüstkosten 195,00 €.



S 15b OWAline – Deckenkonstruktion

| | Bestell-Nr. | Bezeichnung/Abmessungen/Oberfläche | Teile-Nr. | VPE | Preis |
|-----------|-------------|--|-----------|-----------|-------------------|
| 1 | 12/30/2 | Schnellabhängiger mit Doppelspannfeder Durchmesser: 4 mm, Höchstbelastung: 0,25 KN Max. Spannbereich: 270 mm, es ist ein Drahtüberstand von min. 15 mm einzuhalten | 00075052 | 100 Stück | 0,35 €/St. |
| 2 | 3500 | Tragprofil Höhe: 38 mm, Breite: 14,3 mm, Länge: 3000 mm, Stanzung: 600 mm Außenseite: weiß, Schattennut: weiß | 00067006 | 20 Stück | 4,73 €/m |
| 3 | 3512* | Verbindungsprofil Höhe: 38 mm, Breite: 14,3 mm, Länge: 600 mm Außenseite: weiß, Schattennut: weiß | 00067007 | 60 Stück | 4,73 €/m |
| 4 | 3514* | Verbindungsprofil Höhe: 38 mm, Breite: 14,3 mm, Länge: 1200 mm Außenseite: weiß, Schattennut: weiß, mit mittlerer Stanzung | 00067008 | 60 Stück | 4,73 €/m |
| 4a | 3524* | Verbindungsprofil Höhe: 38 mm, Breite: 14,3 mm, Länge: 1200 mm Außenseite: weiß, Schattennut: weiß, ohne mittige Stanzung | 00072343 | 60 Stück | 4,73 €/m |
| 5 | 51/32G | Wandprofil Höhe: 32 mm, Breite: 19 mm, Länge: 3000 mm, Sichtseite: weiß | 00052885 | 30 Stück | 1,57 €/m |
| 5 | 1456 | Wandprofil Höhe: 32 mm, Breite: 15 mm, Länge: 3000 mm, Aufkantung: 7,5 mm, Sichtseite: weiß | 00072785 | 10 Stück | 1,88 €/m |

kombinierbar mit OWAlight, Seite 21

* Bei Verwendung des Wandwinkel Nr. 1456 und wenn eine zusätzliche Abhängung nicht möglich ist, empfehlen wir die Verbindungsprofile Nr. 3512/3514 mit 625/1250 mm zu verwenden. Diese können vor Ort gekürzt, ausgeklingt und auf das Wandprofil Nr. 1456 aufgelegt werden.



Die Faszination des Ornamentalen

Oriental

Quadratische Platten – doch keine Spur rechteckig! Oriental löst das regelmäßige Raster der Deckenunterkonstruktion auf und lässt dieses optisch verschwinden. Damit können Sie frei entworfene Räume mit Akustik-Deckensystemen belegen, ohne sich den Zwängen rechteckiger, schachbrettartiger Muster zu unterwerfen. Eine Aufsehen erregende Platte für Kreative mit Mut für das Außergewöhnliche.

Oriental

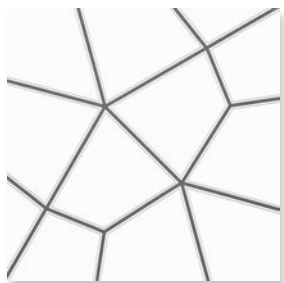

600 x 600 mm

Oriental – Mineralplatten

Lk/Sk

15b

| Länge | Breite | Dicke | Teile-Nr. | VPE | α_w /NRC | Preis | L-Kat |
|--------|--------|-------|-----------|-----|-----------------|------------------------------|-------|
| 600 mm | 600 mm | 15 mm | 00068148 | 10 | 0,85 | 73,70 €/m² | X |

Für Auftragsmengen unter 100 m² fallen 250,00 € Rüstkosten an. Bei Auftragsmengen von 100 - 250 m² betragen die Rüstkosten 195,00 €.



S 15b OWAline – Deckenkonstruktion

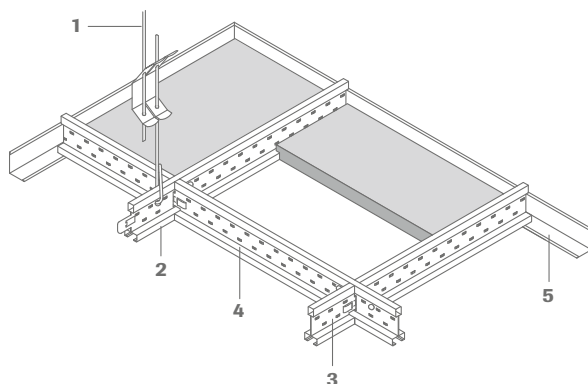

| | Bestell-Nr. | Bezeichnung/Abmessungen/Oberfläche | Teile-Nr. | VPE | Preis |
|----------|-------------|--|-----------|-----------|-------------------|
| 1 | 12/30/2 | Schnellabhängiger mit Doppelspannfeder Durchmesser: 4 mm, Höchstbelastung: 0,25 KN Max. Spannbereich: 270 mm, es ist ein Drahtüberstand von min. 15 mm einzuhalten | 00075052 | 100 Stück | 0,35 €/St. |
| 2 | 3500 | Tragprofil Höhe: 38 mm, Breite: 14,3 mm, Länge: 3000 mm, Stanzung: 600 mm Außenseite: weiß, Schattennut: weiß | 00067006 | 20 Stück | 4,73 €/m |
| 3 | 3512* | Verbindungsprofil Höhe: 38 mm, Breite: 14,3 mm, Länge: 600 mm Außenseite: weiß, Schattennut: weiß | 00067007 | 60 Stück | 4,73 €/m |
| 4 | 3514* | Verbindungsprofil Höhe: 38 mm, Breite: 14,3 mm, Länge: 1200 mm Außenseite: weiß, Schattennut: weiß, mit mittiger Stanzung | 00067008 | 60 Stück | 4,73 €/m |
| 5 | 51/32G | Wandprofil Höhe: 32 mm, Breite: 19 mm, Länge: 3000 mm, Sichtseite: weiß | 00052885 | 30 Stück | 1,57 €/m |
| 5 | 1456 | Wandprofil Höhe: 32 mm, Breite: 15 mm, Länge: 3000 mm, Aufkantung: 7,5 mm, Sichtseite: weiß | 00072785 | 10 Stück | 1,88 €/m |

kombinierbar mit OWAlight, Seite 21

* Bei Verwendung des Wandwinkel Nr. 1456 und wenn eine zusätzliche Abhängung nicht möglich ist, empfehlen wir die Verbindungsprofile Nr. 3512/3514 mit 625/1250 mm zu verwenden. Diese können vor Ort gekürzt, ausgeklingt und auf das Wandprofil Nr. 1456 aufgelegt werden.



Die Revolution der Deckengestaltung

Trapeze

Bewegung, Dynamik, Akustik, Licht – das ist Trapeze. Eine neue Deckenplatte, die die Deckengestaltung revolutioniert. Erst in der Fläche offenbart sich ihre Wirkung. Ein lebendiges Deckenbild „step by step“ von einer Diagonale zur nächsten. Der rechte Winkel scheint vergessen. Mit Trapeze entstehen noch nie da gewesene dynamisch wirkende Strukturen, die mit den passenden Lichtelementen zu wahren Blickfängern werden.

Trapeze



Trapeze 1



Trapeze 2



Trapeze 4



Trapeze LED

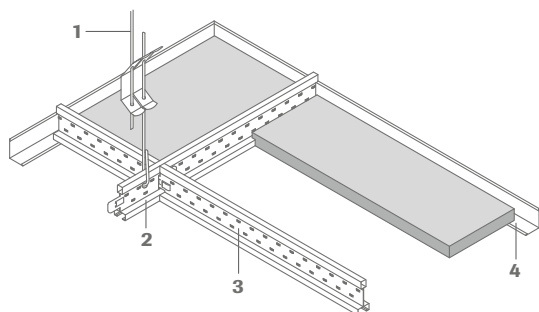

Trapeze – Mineralplatten

Lk/Sk **15b** Lk **10**

| | Länge | Breite | Dicke | Teile-Nr. | VPE | α_w /NRC | Preis | L.-Kat. |
|-----------|---------|------------|-------|-----------|-----|-----------------|------------------------------|---------|
| Trapeze 1 | 1200 mm | 400/200 mm | 20 mm | 00068150 | 16 | 0,85 | 67,65 €/m² | X |

Lk/Sk **15b**

| | Länge | Breite | Dicke | Teile-Nr. | VPE | α_w /NRC | Preis | L.-Kat. |
|-----------|---------|--------|-------|-----------|-----|-----------------|------------------------------|---------|
| Trapeze 2 | 1200 mm | 600 mm | 20 mm | 00068151 | 8 | 0,85 | 67,65 €/m² | X |
| Trapeze 4 | 1200 mm | 600 mm | 20 mm | 00070416 | 8 | 0,85 | 67,65 €/m² | X |
| Sinfonia | 1200 mm | 600 mm | 15 mm | 00075025 | 10 | 0,85 | 26,55 €/m² | X |

Trapeze LED – Einbauleuchte

| | Länge | Breite | Höhe | Schutzart | Leistung | Vorschaltgerät | Teile-Nr. | VPE | Preis | L.-Kat. |
|--------------------------------------|---------|------------|--------|-----------|----------|----------------|-----------|-----|---------------------|---------|
| Trapeze LED A satiniert | 1200 mm | 400/200 mm | 103 mm | IP 20 | 35 W | LED-Treiber | 00079770 | 1 | 532,20 €/St. | X |
| Trapeze LED A satiniert – Notleuchte | 1200 mm | 400/200 mm | 134 mm | IP 20 | 38 W | LED-Treiber | 00079772 | 1 | 632,10 €/St. | X |
| Trapeze LED A mikroprismatisch | 1200 mm | 400/200 mm | 103 mm | IP 20 | 35 W | LED-Treiber | 00079771 | 1 | 537,27 €/St. | X |

Alle Trapeze LED A Leuchten: Lichtfarbe 4000 K, neutralweiß, inkl. Leuchtmittel, mit sichtbaren Rahmen, DALI-dimmbar.
Siehe Druckschrift 9630 Einbauleuchten.



S 15b OWAline – Deckenkonstruktion

| | Bestell-Nr. | Bezeichnung/Abmessungen/Oberfläche | Teile-Nr. | VPE | Preis |
|----------|-------------|---|----------------------|----------------------|------------------------------------|
| 1 | 12/30/2 | Schnellabhänger mit Doppelspannfeder Durchmesser: 4 mm, Höchstbelastung: 0,25 KN Max. Spannereich: 270 mm, es ist ein Drahtüberstand von min. 15 mm einzuhalten | 00075052 | 100 Stück | 0,35 €/St. |
| 2 | 3500 | Tragprofil Höhe: 38 mm, Breite: 14,3 mm, Länge: 3000 mm, Stanzung: 600 mm, Außenseite: weiß, Schattennut: weiß Schattennut: schwarz | 00067006 00067012 | 20 Stück 20 Stück | 4,73 €/m 4,73 €/m |
| 3 | 3524* | Verbindungsprofil Höhe: 38 mm, Breite: 14,3 mm, Länge: 1200 mm, Außenseite: weiß, ohne mittige Stanzung Schattennut: weiß Schattennut: schwarz | 00072343 00067012 | 60 Stück 60 Stück | 4,73 €/m 5,08 €/m |
| 4 | 51/32G | Wandprofil Höhe: 32 mm, Breite: 19 mm, Länge: 3000 mm, Sichtseite: weiß | 00052885 | 30 Stück | 1,57 €/m |
| 4 | 1456 | Wandprofil Höhe: 32 mm, Breite: 15 mm, Länge: 3000 mm, Aufkantung: 7,5 mm, Sichtseite: weiß | 00072785 | 10 Stück | 1,88 €/m |
| | 37 | L-Profil für Trapeze 1 Länge: 1250 mm, vor Ort kürzen | 00001119 | 50 Stück | 1,98 €/m |

kombinierbar mit OWAlight, Seite 21 | * Bei Verwendung des Wandwinkel Nr. 1456 und wenn eine zusätzliche Abhängung nicht möglich ist, empfehlen wir die Verbindungsprofile Nr. 3512/3514 mit 625/1250 mm zu verwenden. Diese können vor Ort gekürzt, ausgeklingt und auf das Wandprofil Nr. 1456 aufgelegt werden.



In aller Offenheit

Square

Lamellen in neuer Form – zusammengestellt in einem rechteckigen Deckensegel, in dessen Untersicht ein Trapez entsteht. Möglich wird dies durch unterschiedliche Höhen und Längen. Werden mehrere dieser besonderen Deckensegel miteinander kombiniert, entstehen mit zunehmender Anzahl immer lebendigere Deckenwelten. Square optimiert die Akustik dort, wo sich geschlossen abgehängte Deckenflächen nicht installieren lassen, z.B. in Bestandsgebäuden oder unter bauteilaktivierten Decken. Ergänzt um das Lichtpaket Square LED stripes wird Square auch nachts hervorragend in Szene gesetzt.



Square

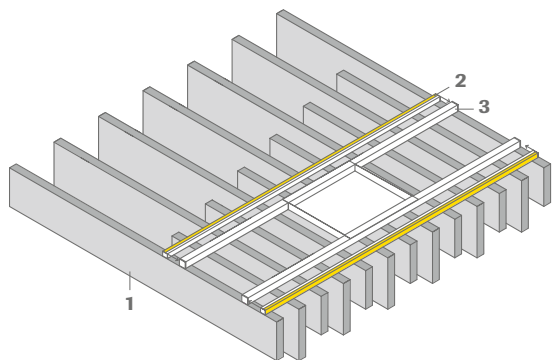
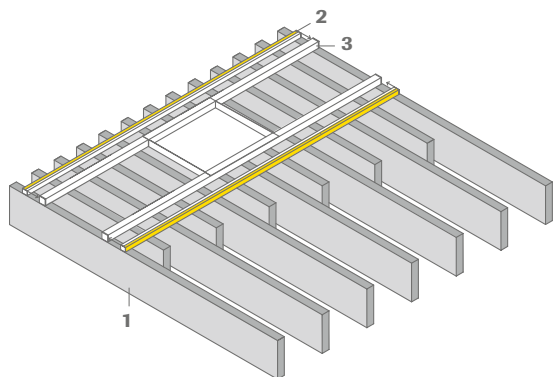

1 Square – Lamellenplattenpaket

Lk/Sk

3

| Länge | Höhe | Dicke | Inhalt/Paket | Teile-Nr. | Paketpreis | L.-Kat |
|---------|--------|-------|--------------|-----------|-----------------|--------|
| 1200 mm | 150 mm | 30 mm | 7 | | | |
| 830 mm | 200 mm | 30 mm | 1 | | | |
| 780 mm | 200 mm | 30 mm | 1 | | | |
| 730 mm | 200 mm | 30 mm | 1 | 00069106 | 666,70 € | X |
| 675 mm | 200 mm | 30 mm | 1 | | | |
| 620 mm | 200 mm | 30 mm | 1 | | | |
| 570 mm | 200 mm | 30 mm | 1 | | | |

Paketinhalt: 7 Stück, Länge: 1200 mm, je 1 Stück pro kurze Längen, Gesamtanzahl Lamellenplatten je Paket: 13 Stück, Plattenoberfläche Sinfonia, Absorptionswerte siehe Druckschrift 1964

2 Square LED – Lichtpaket Square – optional

| Länge | Breite | Höhe | Schutzart | Leistung | Lichtfarbe | Vorschaltgerät | Teile-Nr. | VPE | Preis | L.-Kat. |
|---|--------|-------|-----------|----------|------------|----------------|-----------|-----|---------------------|---------|
| 1160 mm | 26 mm | 24 mm | IP 20 | 12 W/m | 4000 K | LED-Treiber | 00080983 | 1 | 146,68 €/St. | X |
| 1160 mm | 26 mm | 24 mm | IP 20 | 14,4 W/m | RGB* | LED-Treiber | 00080984 | 1 | 220,15 €/St. | X |
| Netzteil (Trafo) für LED Lichtpaket neutralweiß (4000 K) + RGB (1 Trafo pro Lichtpaket) | | | | | | | 00081767 | 1 | 76,69 €/St. | X |
| RGB-Steuerung (MASTER) inkl. Fernbedienung | | | | | | | 00077303 | 1 | 86,48 €/St. | X |
| RGB-Repeater (SLAVE) (nur bei Parallelschaltung) | | | | | | | 00077301 | 1 | 86,48 €/St. | X |
| RGB-Fernbedienung (optional) | | | | | | | 00080982 | 1 | 27,04 €/St. | X |

Paket enthält: 2 Stück LED-Schienen, inkl. erforderlicher Verkabelung, 4 Stück Befestigungsclips.

* Für eine Parallelschaltung der RGB-Lichtpakete wird für das 1. Lichtpaket 1 Stück RGB-Steuerung (MASTER) benötigt. Die restlichen Lichtpakete werden entsprechend der Anzahl der Lichtpakete mit RGB-Repeater (SLAVE) parallel geschaltet. Siehe Druckschrift 9630 Einbauleuchten.

Die LED-Schienen (2) werden über die mitgelieferten Befestigungsclips an den Quadratrohren des Square-Konstruktionspakets (3) befestigt. Die konfektionierte Verkabelung wird seitlich über das Quadratrohr eingefädelt und mit dem Trafo verbunden. Der Trafo wird auf den Steg der Abhängekonstruktion (3) der Square aufgelegt. Anschluss an die Stromversorgung erfolgt durch eine Elektrofachfirma.

3 Square – Konstruktionspaket

| Bezeichnung/Abmessungen/Oberfläche | Inhalt/Paket | Teile-Nr. | Paketpreis | L.-Kat. |
|--|--------------|-----------|-----------------|---------|
| Quadratrohr 25 x 25 x 2,0 mm, Länge: ca. 1220 mm, Farbe: weiß, mit Verbindungssteg fertig konfektioniert | 2 Stück | | | |
| Verbindungssteg 305 x 200 x 1,0 mm, weiß | 1 Stück | | | |
| Distanzhülse M6 x 25 mm, weiß, für Direktmontage | 4 Stück | | | |
| Fixierstopfen, Ø 11,6 mm, weiß, für Schlüsselbohrungen der Quadratrohre | 26 Stück | 00079587 | 193,55 € | X |
| Gewindehülse M6 x 30 mm, für abgehängte Montage | 4 Stück | | | |
| M6 x 15 mm, verzinkt, für abgehängte Montage | 4 Stück | | | |

Siehe Druckschrift 1964 Deckensegel.



Die akustische Wolke am Deckenhimmel

Cloud

Lamellen kombiniert zu ebenso einfachen wie wirkungsvollen runden Formen. Ein Deckensegel wie eine Wolke. In mehrfacher Kombination, höhenversetzt, die Lamellen sich gegenseitig durchdringend, entstehen attraktive, optische Effekte. Lebendige Deckengestaltung unter bauteilaktivierten Decken und das bei gleichzeitiger akustischer Optimierung. Ein optionales Licht bringt die Cloud zum Leuchten.



Cloud

Cloud 150

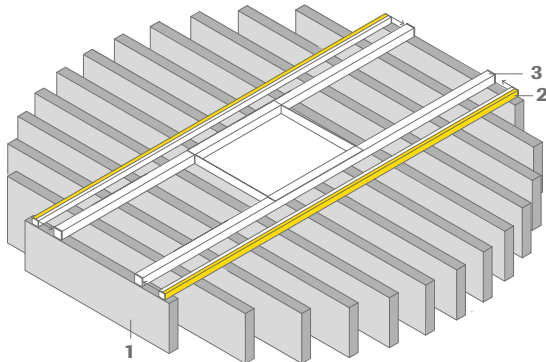

Cloud 200

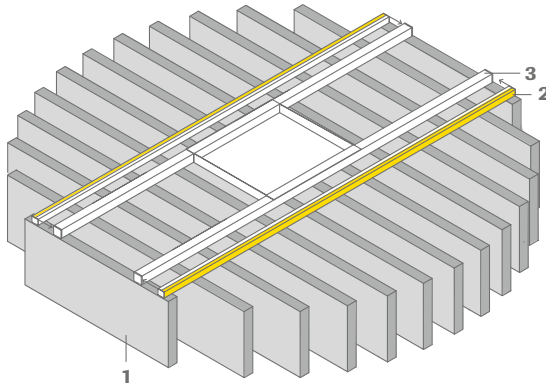
Lk/Sk **3**

1 Cloud 150 | Cloud 200 – Lamellenplattenpaket

| Länge | Höhe | Dicke | Inhalt/Paket | Teile-Nr. | Paketpreis | L.-Kat |
|---------|-----------------|-------|--------------|----------------------|-----------------|--------|
| 1295 mm | 150 mm 200 mm | 30 mm | 1 | | | |
| 1280 mm | 150 mm 200 mm | 30 mm | 2 | | | |
| 1230 mm | 150 mm 200 mm | 30 mm | 2 | 00069107 (150 mm) | 618,30 € | X |
| 1150 mm | 150 mm 200 mm | 30 mm | 2 | | | |
| 1020 mm | 150 mm 200 mm | 30 mm | 2 | 00069108 (200 mm) | | |
| 825 mm | 150 mm 200 mm | 30 mm | 2 | | | |
| 500 mm | 150 mm 200 mm | 30 mm | 2 | | | |

Gesamtanzahl Lamellenplatten je Paket: 13 Stück, Plattenoberfläche Sinfonia, Absorptionswerte siehe Druckschrift 1964

2 Cloud LED – Lichtpaket Cloud – optional

| Länge | Breite | Höhe | Schutzart | Leistung | Lichtfarbe | Vorschaltgerät | Teile-Nr. | VPE | Preis | L.-Kat. |
|---|--------|-------|-----------|----------|------------|----------------|-----------|-----|---------------------|---------|
| 1160 mm | 26 mm | 24 mm | IP 20 | 12 W/m | 4000 K | LED-Treiber | 00080983 | 1 | 146,68 €/St. | X |
| 1160 mm | 26 mm | 24 mm | IP 20 | 14,4 W/m | RGB* | LED-Treiber | 00080984 | 1 | 220,15 €/St. | X |
| Netzteil (Trafo) für LED Lichtpaket neutralweiß (4000 K) + RGB (1 Trafo pro Lichtpaket) | | | | | | | 00081767 | 1 | 76,69 €/St. | X |
| RGB-Steuerung (MASTER) inkl. Fernbedienung | | | | | | | 00077303 | 1 | 86,48 €/St. | X |
| RGB-Repeater (SLAVE) (nur bei Parallelschaltung) | | | | | | | 00077301 | 1 | 86,48 €/St. | X |
| RGB-Fernbedienung (optional) | | | | | | | 00080982 | 1 | 27,04 €/St. | X |

Paket enthält: 2 Stück LED-Schienen, inkl. erforderlicher Verkabelung, 4 Stück Befestigungsclips.

* Für eine Parallelschaltung der RGB-Lichtpakete wird für das 1. Lichtpaket 1 Stück RGB-Steuerung (MASTER) benötigt. Die restlichen Lichtpakete werden entsprechend der Anzahl der Lichtpakete mit RGB-Repeater (SLAVE) parallel geschaltet. Siehe Druckschrift 9630 Einbauleuchten.

Die LED-Schienen (2) werden über die mitgelieferten Befestigungsclips an den Quadratrohren des Cloud-Konstruktionspakets (3) befestigt. Die konfektionierte Verkabelung wird seitlich über das Quadratrohr eingefädelt und mit dem Trafo verbunden. Der Trafo wird auf den Steg der Abhängekonstruktion (3) der Cloud aufgelegt. Anschluss an die Stromversorgung erfolgt durch eine Elektrofachfirma.

3 Cloud – Konstruktionspaket

| Bezeichnung/Abmessungen/Oberfläche | Inhalt/Paket | Teile-Nr. | Paketpreis | L.-Kat. |
|--|--------------|-----------|-----------------|---------|
| Quadratrohr 25 x 25 x 2,0 mm, Länge: ca. 1220 mm, Farbe: weiß, mit Verbindungssteg fertig konfektioniert | 2 Stück | | | |
| Verbindungssteg 305 x 200 x 1,0 mm, weiß | 1 Stück | | | |
| Distanzhülse M6 x 25 mm, weiß für Direktmontage | 4 Stück | 00079587 | 193,55 € | X |
| Fixierstopfen, Ø 11,6 mm, weiß, für Schlüssellochbohrungen der Quadratrohre | 26 Stück | | | |
| Gewindehülse M6 x 30 mm, für abgehängte Montage | 4 Stück | | | |
| M6 x 15 mm, verzinkt, für abgehängte Montage | 4 Stück | | | |

Siehe Druckschrift 1964 Deckensegel.



reddot design award
best of the best 2018



中国好设计
China Good Design
WINNER 2018



b d 2018
i ausgesucht!



Klassische Formgebung – individuelle Gestaltungsfreiheit

Corpus

Stilistisch einzigartig, hochfunktional mit einer großen Spannweite und einem enormen Maß an Gestaltungsfreiheit – das sind die Hauptkennzeichen der OWAconsult collection. Corpus gelingt es, diese Freiheit noch weiter auszudehnen. Module mit einer feinen, weißen, vlieskaschierten Oberfläche vereinen Avantgarde mit klassischer Formgebung und verleihen damit jedem Raum einen beeindruckenden Charakter. Hinzu kommen die hervorragenden Absorptionseigenschaften der Einzelemente, die gerade auch im Verbund für eine beispielhafte Raumakustik sorgen.

Corpus



Corpus

| | Länge | Breite | Höhe | Dicke | Sichtseiten | Teile-Nr. | Preis/Stück | L.-Kat. |
|-------------|---------|---------|--------|-------|----------------------|-----------|-----------------|---------|
| Corpus S1 | 520 mm | 520 mm | 150 mm | 40 mm | vlieskaschiert, weiß | 00074869 | 238,70 € | X |
| Corpus S2 | 520 mm | 520 mm | 300 mm | 40 mm | vlieskaschiert, weiß | 00074870 | 294,35 € | X |
| Corpus M1 | 1120 mm | 520 mm | 150 mm | 40 mm | vlieskaschiert, weiß | 00074871 | 294,35 € | X |
| Corpus M2 | 1120 mm | 520 mm | 300 mm | 40 mm | vlieskaschiert, weiß | 00074872 | 325,25 € | X |
| Corpus L1 | 1120 mm | 1120 mm | 150 mm | 40 mm | vlieskaschiert, weiß | 00074873 | 325,25 € | X |
| Corpus L2 | 1120 mm | 1120 mm | 300 mm | 40 mm | vlieskaschiert, weiß | 00074874 | 406,05 € | X |
| Corpus XL1 | 1120 mm | 1720 mm | 150 mm | 40 mm | vlieskaschiert, weiß | 00074875 | 484,85 € | X |
| Corpus XL2 | 1120 mm | 1720 mm | 300 mm | 40 mm | vlieskaschiert, weiß | 00074876 | 567,40 € | X |
| Corpus XXL1 | 1120 mm | 2320 mm | 150 mm | 40 mm | vlieskaschiert, weiß | 00074877 | 608,05 € | X |
| Corpus XXL2 | 1120 mm | 2320 mm | 300 mm | 40 mm | vlieskaschiert, weiß | 00074878 | 684,20 € | X |

Verpackungseinheit für alle Segel: 1 Stück pro Paket, Absorptionwerte siehe Druckschrift 1964

LED-Leuchte-Gesamtpakete

| | Länge | Breite | Höhe | Lichtfarbe | Schutzart | Vorschaltgerät | Teile-Nr. | Preis/Stück | L.-Kat. |
|-------------------|--|--------|--------|---------------|-----------|----------------|-----------------|--------------------|---------|
| Corpus Q1* | 520 mm | 520 mm | 150 mm | 4000 K | IP 20 | LED-Treiber | SET-CORPUSQ1-4K | auf Anfrage | X |
| LED-Panel | 520 mm | 520 mm | 25 mm | 4000 K | | LED-Treiber | 00079615 | 490,79 € | X |
| Q1 Diffusor | 520 mm | 520 mm | 150 mm | | | | 00079259 | 258,78 € | X |
| Abhängeset | Set besteht aus Drahtseil, Länge 1500 mm, Seilversteller mit Sicherheitshaken, Deckenbefestiger M6 | | | | | | 00080477 | 44,13€ | X |
| Corpus Q2* | 520 mm | 520 mm | 300 mm | 4000 K | IP 20 | LED-Treiber | SET-CORPUSQ2-4K | auf Anfrage | X |
| LED-Panel | 520 mm | 520 mm | 25 mm | 4000 K | | LED-Treiber | 00079615 | 490,79 € | X |
| Q2 Diffusor | 520 mm | 520 mm | 300 mm | | | | 00079260 | 286,32 € | X |
| Abhängeset | Set besteht aus Drahtseil, Länge 1500 mm, Seilversteller mit Sicherheitshaken, Deckenbefestiger M6 | | | | | | 00080477 | 44,13€ | X |
| Corpus Q1* | 520 mm | 520 mm | 150 mm | tunable white | IP 20 | LED-Treiber | SET-CORPUSQ1-TW | auf Anfrage | X |
| LED-Panel | 520 mm | 520 mm | 25 mm | tunable white | | LED-Treiber | 00079615 | 809,74 € | X |
| Q1 Diffusor | 520 mm | 520 mm | 150 mm | | | | 00079259 | 258,78 € | X |
| Abhängeset | Set besteht aus Drahtseil, Länge 1500 mm, Seilversteller mit Sicherheitshaken, Deckenbefestiger M6 | | | | | | 00080477 | 44,13€ | X |
| Corpus Q2* | 520 mm | 520 mm | 300 mm | tunable white | IP 20 | LED-Treiber | SET-CORPUSQ2-TW | auf Anfrage | X |
| LED-Panel | 520 mm | 520 mm | 25 mm | tunable white | | LED-Treiber | 00079258 | 809,74 € | X |
| Q2 Diffusor | 520 mm | 520 mm | 300 mm | | | | 00079260 | 286,32 € | X |
| Abhängeset | Set besteht aus Drahtseil, Länge 1500 mm, Seilversteller mit Sicherheitshaken, Deckenbefestiger M6 | | | | | | 00080477 | 44,13€ | X |

* bestehend aus LED Panel, Diffusor und Abhängeset. LED Panel, Diffusoren und Abhängesets müssen nicht separat bestellt werden, sondern sind im Lieferumfang der jeweiligen Teilenummer der Corpus Gesamtpakete enthalten. Siehe Druckschrift 9630 Einbauleuchten.

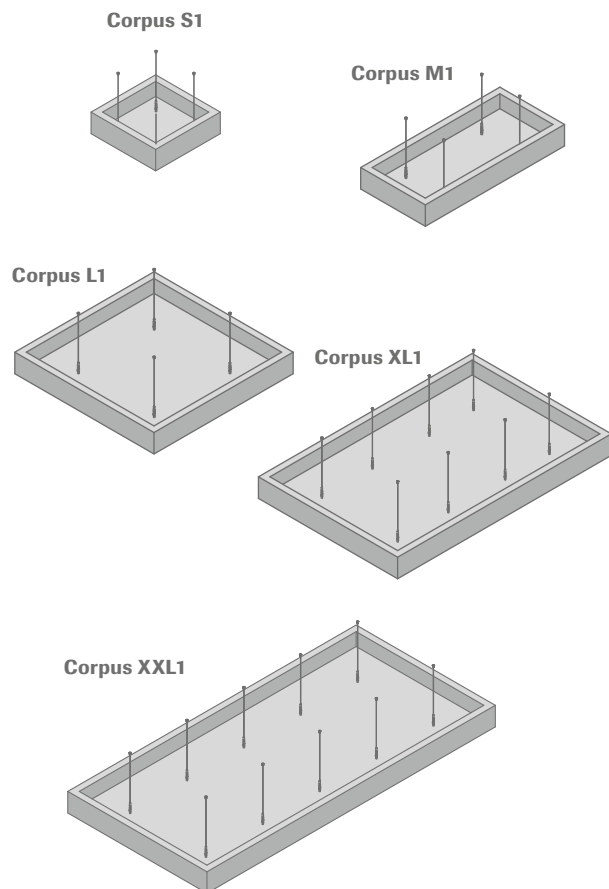

Montageset für Deckenmontage

| Bezeichnung/Abmessungen | Teile-Nr. |
|-------------------------|--|
| Corpus S1 | |
| Corpus S2 | |
| Corpus M1 | Montageset enthält 4 Stück Seilsets bestehend aus Drahtseil, Länge 1500 mm, Stockschraube mit Seil-Schnellversteller, Deckenbefestiger mit Innengewinde M6, je Deckensegel 1 Stück erforderlich |
| Corpus M2 | |
| Corpus L1 | |
| Corpus L2 | |
| Corpus XL1 | 2 x Montageset enthält jeweils 4 Stück Seilsets bestehend aus Drahtseil, Länge 1500 mm, Stockschraube mit Seil-Schnellversteller, Deckenbefestiger mit Innengewinde M6, je Deckensegel 1 Stück erforderlich |
| Corpus XL2 | |
| Corpus XXL1 | 1 x Montageset Nr. 00082764 und 1 x Montageset Nr. 00082763. Montagesets enthalten 4 bzw. 6 Stück Seilsets bestehend aus Drahtseil, Länge 1500 mm, Stockschraube mit Seil-Schnellversteller, Deckenbefestiger mit Innengewinde M6, je Deckensegel 1 Stück erforderlich |
| Corpus XXL2 | |

Pro Deckensegel die jeweiligen Montagesets dazu bestellen. Montagesets sind im Preis enthalten.

Das Montagezubehör für die Deckenmontage ist nur für ruhende und statische Belastung zugelassen und für bewegliche dynamische Lasten ungeeignet.



Die Kunst der Lichtfuge

OWAlight

OWAlight ergänzt das Deckensystem S 15b OWAline um eine integrierbare LED-Lichtschiene. Vorteile: edler, dezenter Look bei hoher Lichtleistung und geringem Energieverbrauch. OWAlight gibt es in den Längen 600 mm und 1200 mm. Die Lichtschiene wird wie die systemkonformen Verbindungsprofile einfach in das Deckenraster eingebaut und ist steckerfertig konfektioniert. Ausgeschaltet ist sie im Deckenraster nicht als Lichtschiene erkennbar und stört somit nicht das Gesamterscheinungsbild der Decke.

OWAlight

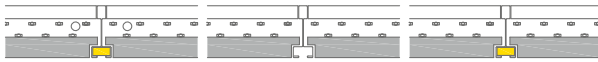

OWAlight – LED-Lichtschiene für S 15b OWAline

| Bezeichnung/Abmessungen/Oberfläche | Teile-Nr. | VPE | Preis/St. | L.-Kat. |
|--|-----------|-----|-----------------|---------|
| 6 OWAlight 1 LED-Lichtschiene, Verbindungsprofil, Länge: 600 mm, Höhe: 38 mm, Breite: 14,3 mm, Außenseite weiß, Innenseite: LED-Lichtband über eine Länge von 600 mm, Schiene steckerfertig konfektioniert, Kabellänge 2000 mm | 00072860 | 1 | 103,75 € | X |
| 4 OWAlight 2 LED-Lichtschiene, Verbindungsprofil, Länge: 1200 mm, Höhe: 38 mm, Breite: 14,3 mm, Außenseite weiß, mit mittiger Stanzung, Innenseite: LED-Lichtband über eine Länge von 600 mm, Schiene steckerfertig konfektioniert, Kabellänge 2000 mm | 00072861 | 1 | 107,49 € | X |
| 4 OWAlight 3 LED-Lichtschiene, Verbindungsprofil, Länge: 1200 mm, Höhe: 38 mm, Breite: 14,3 mm, Außenseite weiß, mit mittiger Stanzung, Innenseite: LED-Lichtband über eine Länge von 1200 mm, Schiene steckerfertig konfektioniert, Kabellänge 2000 mm | 00072862 | 1 | 193,87 € | X |
| 4a OWAlight 3a LED-Lichtschiene, Verbindungsprofil, Länge: 1200 mm, Höhe: 38 mm, Breite: 14,3 mm, Außenseite weiß, ohne mittige Stanzung, Innenseite: LED-Lichtband über eine Länge von 1200 mm, Schiene steckerfertig konfektioniert, Kabellänge 2000 mm | 00072863 | 1 | 193,87 € | X |
| Transformator 100 W, DALI dimmbar | 00076338 | 1 | 95,54 € | X |
| Transformator 240 W, DALI dimmbar | 00076339 | 1 | 129,63 € | X |
| Mehrfachstecker 6-fach | 00076182 | 1 | 23,20 € | X |
| Verlängerungskabel mit Stecker und Buchse, Länge: 2000 mm | 00070521 | 1 | 19,41 € | X |

Die OWAlight-Lichtschiene werden anstelle der Verbindungsprofile Nr. 3514/Nr. 3524 und/oder Nr. 3512 in das System S 15b OWAline eingebaut. Somit lassen sich im Deckenraster quadratische oder rechteckige Lichtrahmen erzeugen. Es können auch einzelne Schienen parallel oder parallel versetzt eingebaut werden. Die Lichtschienen sind steckerfertig konfektioniert und über die Mehrfachstecker mit dem Transformator einfach zu verbinden. OWAconsult erstellt Lichtberechnungen und Verlegepläne für OWAlight unter Angabe der erforderlichen Komponenten. Lichtfarbe in neutralweiß (4000 K). Siehe Druckschrift 9630 Einbauleuchten.

Hinweis: OWAlight-Schienen sind nur mit den Trag- und Verbindungsschienen des Systems S 15b OWAline mit den Bestellnummern 3500, 3512, 3514 und 3524 kombinierbar. Bitte bei der Bestellung immer unten angegebene Deckenkonstruktion mitbestellen. Der Einbau von OWAlight in bereits bestehende S 15b CONSULT Decken ist mit der Beratungsabteilung OWAconsult zu klären. Siehe Druckschrift 1022 S 15b OWAline.

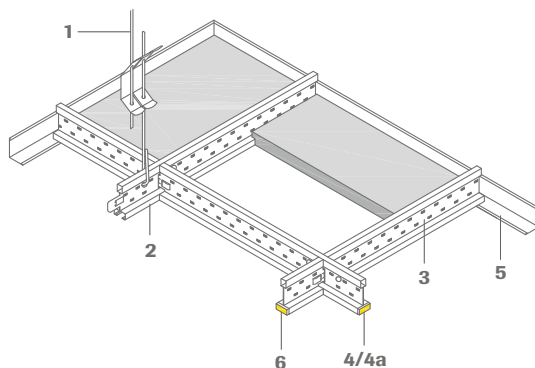

S 15b OWAline – Deckenkonstruktion

| Bestell-Nr. | Bezeichnung/Abmessungen/Oberfläche | Teile-Nr. | VPE | Preis |
|------------------|---|-----------|-----------|-------------------|
| 1 12/30/2 | Schnellabhängiger mit Doppelspannfeder, Durchmesser: 4 mm, Höchstbelastung: 0,25 KN, max. Spannereich: 270 mm, es ist ein Drahtüberstand von min. 15 mm einzuhalten | 00075052 | 100 Stück | 0,35 €/St. |
| 2 3500 | Tragprofil, Höhe: 38 mm, Breite: 14,3 mm, Länge: 3000 mm, Stanzung: 600 mm Außenseite: weiß, Schattennut: weiß | 00067006 | 20 Stück | 4,73 €/m |
| 3 3512 | Verbindungsprofil, Höhe: 38 mm, Breite: 14,3 mm, Länge: 600 mm, Außenseite: weiß, Schattennut: weiß | 00067007 | 60 Stück | 4,73 €/m |
| 3 3514 | Verbindungsprofil, Höhe: 38 mm, Breite: 14,3 mm, Länge: 1200 mm Außenseite: weiß, Schattennut: weiß, mit mittiger Stanzung | 00067008 | 60 Stück | 4,73 €/m |
| 3 3524 | Verbindungsprofil, Höhe: 38 mm, Breite: 14,3 mm, Länge: 1200 mm Außenseite: weiß, Schattennut: weiß, ohne mittige Stanzung | 00072343 | 60 Stück | 4,73 €/m |
| 5 51/32G | Wandprofil, Höhe: 32 mm, Breite: 19 mm, Länge: 3000 mm, Sichtseite: weiß | 00052885 | 30 Stück | 1,57 €/m |
| 5 1456 | Wandprofil, Höhe: 32 mm, Breite: 15 mm, Länge: 3000 mm, Aufkantung: 7,5 mm, Sichtseite: weiß | 00072785 | 10 Stück | 1,88 €/m |

IC02
NIC0
AWA1
RDS8

INNOVATIVE
ARCHITECTURE

best of best





Aufsehen erregend innovativ

OWAconsult collection

Neben den zusammen mit Hadi Teherani entwickelten Modullösungen baut OWAconsult auch die Palette der Deckenplattensysteme ständig weiter aus. In unserem Team aus Architekten, Akustikern und Designern entstehen Lösungen, die Akustik, Design und Funktionalität miteinander verbinden. Schlagen Sie ein neues Kapitel zum Thema Raumdecken-Design auf!

IC 0 2
N I C 0
A W A 1
R D S 8

INNOVATIVE
ARCHITECTURE

best of best

Accept no limits!

OWAplan

Akustik, Brandschutz und Design vereinigt in einem Deckensystem: S 7 OWAplan. Ob in Restaurants, Foyers, Museen, Galerien, Schulen, Einkaufspassagen, Hotels oder im privaten Wohnbereich, OWAplan macht überall eine gute Figur und sorgt für eine angenehme Raumakustik. Feine bis sehr feine Putzstrukturen in weiß oder farbig verleihen der Decke eine klare Eleganz. Natürlich mit Baustoffklassifizierung „nicht brennbar“ nach EN 13501-1, damit auch in Fluren und öffentlichen Gebäuden nichts anbrennt. OWAplan. Accept no limits!

OWAplan



Putzbeschichtung
OWAplan S (weiß),
OWAplan XS (weiß)
oder OWAplan color

Akustikvlies

Putzträgerplatte

Weitere wichtige Informationen und Details zur Montage dieses Deckensystems finden Sie in der OWAplan Verarbeitungsrichtlinie sowie im Verarbeitungsvideo:



OWAplan – Mineralplatten

Lk/Sk **3**

| | Länge | Breite | Dicke | Teile-Nr. | VPE | α_w /NRC* | Preis | L.-Kat |
|-----------------------|---------|---------|-------|-----------|-----|------------------|------------------------------|--------|
| OWAplan ⁹⁰ | 2400 mm | 1200 mm | 25 mm | 00085562 | 4 | 0,90/0,90 | 63,00 €/m² | X |
| OWAplan ⁹⁰ | 2400 mm | 1200 mm | 25 mm | 00085563 | 32 | 0,90/0,90 | 51,10 €/m² | X |
| OWAplan ⁷⁰ | 2400 mm | 1200 mm | 20 mm | 00085565 | 5 | 0,65/0,70 | 50,35 €/m² | X |
| OWAplan ⁷⁰ | 2400 mm | 1200 mm | 20 mm | 00085566 | 35 | 0,65/0,70 | 41,65 €/m² | X |

* Die Absorptionseigenschaften beziehen sich auf OWAplan S, weiß und OWAplan XS, weiß und sind abhängig von der verwendeten Mineralplatte. OWAplan color kann zu einer minimalen Reduzierung der Absorptionseigenschaften in Abhängigkeit des jeweiligen Farbtons führen. Für weitere Informationen wenden Sie sich bitte an unseren Kundenservice.

OWAplan Putzsysteme

| | Bestell-Nr. | Bezeichnung | Teile-Nr. | VPE/Einheit | Inhalt | Preis | L.-Kat |
|-------------------------|-------------|--|-------------|-------------|--------|-----------------------|--------|
| OWAplan S | 2017 | OWAplan S Putz, weiß, pastös | 00084277 | Eimer | 15 kg | 199,71 €/Eimer | C |
| OWAplan XS | 2018 | OWAplan XS Putz, weiß, Pulvermaterial | 00084278 | Eimer | 7,5 kg | 379,59 €/Eimer | C |
| OWAplan color | 2025 | OWAplan color Putz, pastös, nach RAL- oder NCS-1950-Farbtöne | auf Anfrage | Eimer | 15 kg | 380,00 €/Eimer | X |
| Zubehör für Putzsysteme | 2016 | OWAplan Tape | 00084276 | Rolle | 90 m | 21,16 €/Rolle | C |
| | 2015 | OWAplan Filler, Pulvermaterial | 00084275 | Eimer | 7,5 kg | 142,85 €/Eimer | C |



S 7 Deckenkonstruktion

| | Bestell-Nr. | Bezeichnung/Abmessungen/Oberfläche | Teile-Nr. | VPE | Preis |
|----------|-------------|--|-----------|-----------|----------------------|
| 1 | 2001*1 | Nonius-Abhänger-Unterteil für CD-Profil 60 x 27 mm, Länge: 130 mm, Höchstbelastung: 0,40 kN, verzinkt | 00079981 | 100 Stück | 0,78 €/St. |
| | 76 | Sicherungsstift für Nonius-Abhänger, Länge: ca. 70 mm, Dicke: 3 mm, verzinkt | 00070412 | 100 Stück | 0,16 €/St. |
| 2 | 2003 | CD-Profil 60 x 27 mm, Länge: 4000 mm, Tragrost Achsabstand 1000 mm | 00065615 | 12 Stück | 3,73 €/m |
| 3 | 2003 | CD-Profil 60 x 27 mm, Länge: 4000 mm, Plattenrost Achsabstand 400 mm | 00065615 | 12 Stück | 3,73 €/m |
| 4 | 2004 | Kreuzverbinder, Höhe: 40 mm, Breite: 60 mm, Tiefe: 45 mm, verzinkt | 00065616 | 100 Stück | 0,60 €/St. |
| 5 | 2005 | Längsverbinder, Höhe: 25 mm, Breite: 60 mm, Länge: 80 mm, verzinkt | 00065617 | 100 Stück | 0,40 €/St. |
| | 2012 | U-Hänger für Schrägmontage/als Direktabhänger passend zu Nr. 2003 | 00079982 | 100 Stück | 0,44 €/St. |
| | 2013 | Nonius-Unterteil für Schrägmontage passend zu Nr. 2012 | 00079983 | 100 Stück | 0,99 €/St. |
| 6 | 51/22 | Wandprofil für 20 mm OWAplan ⁷⁰ -Platten, Höhe: 50 mm, Breite: 22 mm, Dicke: 0,7 mm, Länge: 3000 mm, Sichtseite: weiß | 00065743 | 10 Stück | 11,61 €/m |
| | 51/27 | Wandprofil für 25 mm OWAplan ⁹⁰ -Platten, Höhe: 52 mm, Breite: 27 mm, Dicke: 0,7 mm, Länge: 3000 mm, Sichtseite: weiß | 00083070 | 10 Stück | 11,45 €/m |
| | 51/22-O | Wandprofil gebogen, Säulenhälbring für 20 mm OWAplan ⁷⁰ -Platten | | *2 | *2 |
| | 51/27-O | Wandprofil gebogen, Säulenhälbring für 25 mm OWAplan ⁹⁰ -Platten | | *2 | *2 |
| 7 | 2024 | Blechschrabe für Nr. 51/22 und Nr. 51/27 | 00085458 | 100 Stück | 19,26 €/Paket |
| 8 | 2019 | Plattenschraube | 00077182 | 500 Stück | 55,55 €/Paket |
| | 8031/9*3 | Comfort-Revisionsklappe 340 x 340 mm (Außenmaß) für 20 mm OWAplan ⁷⁰ -Platten, ohne OWAplan-Platte | 00078283 | lose | 272,71 €/St. |
| | 8031/10*3 | Comfort-Revisionsklappe 540 x 540 mm (Außenmaß) für 20 mm OWAplan ⁷⁰ -Platten, ohne OWAplan-Platte | 00078284 | lose | 292,41 €/St. |
| | 8031/11*3 | Comfort-Revisionsklappe 340 x 340 mm (Außenmaß) für 25 mm OWAplan ⁹⁰ -Platten, ohne OWAplan-Platte | 00080907 | lose | 313,34 €/St. |
| | 8031/12*3 | Comfort-Revisionsklappe 540 x 540 mm (Außenmaß) für 25 mm OWAplan ⁹⁰ -Platten, ohne OWAplan-Platte | 00080908 | lose | 336,07 €/St. |
| | 8069/6 | Montagerahmen für OWAplan bestehend aus 2 Stück Rahmenteilen, Länge: 340 mm | 00055544 | lose | 52,01 €/St. |
| | 99/24 | Plattenkleber für Revisionsklappe, 310 ml Kartusche | 00056803 | lose | 10,17 €/St. |

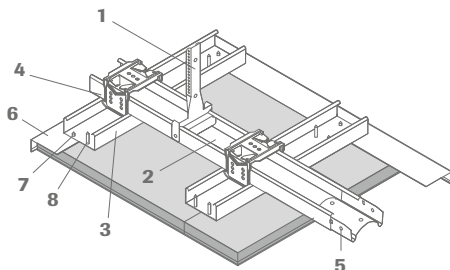

Materialvorgabe: Um sicherzustellen, dass die gegebenen Systemeigenschaften eingehalten werden können, sind die in der Preisliste angegebenen Materialien zu verwenden. Andernfalls erlischt der Gewährleistungsanspruch. | *1 Verlängerung Nr. 16/... siehe Zubehörliste Seite 56 | *2 siehe Druckschrift 9001 OWAlifetime collection Preisliste

*3 Achtung: zusätzliche Abhängung nötig (siehe Druckschrift 1031, Punkt 4.5)



Authentisch und progressiv

RAW

Die Produktlinie RAW, bestehend aus zwei verschiedenen Oberflächenvarianten, ist eine neue Kreation des OWA Design Teams. Gemeinsam prägendes Merkmal ist die Ursprünglichkeit in der optischen Anmutung bei gleichzeitig hoher akustischer Leistungsfähigkeit. Besondere Veredelungsschritte bewahren das natürliche Erscheinungsbild der Mineralfaser und ermöglichen die Gestaltung von Räumen in einem völlig neuen, einzigartigen Industriedesign.

RAW



RAW concrete



RAW grey

RAW concrete

Lk/Sk **0b**

| Länge | Breite | Dicke | Teile-Nr. | VPE | α_w /NRC | Preis | L-Kat |
|---------|--------|-------|-----------|-----|-----------------|------------------------------|-------|
| 2000 mm | 600 mm | 20 mm | 00091102 | 8 | 0,70/0,70 | 32,85 €/m² | C |

RAW grey

Lk/Sk **0b**

| Länge | Breite | Dicke | Teile-Nr. | VPE | α_w /NRC | Preis | L-Kat |
|---------|--------|-------|-----------|-----|-----------------|------------------------------|-------|
| 2000 mm | 600 mm | 20 mm | 00091100 | 8 | 0,90/0,90 | 32,85 €/m² | C |



S 7 Deckenkonstruktion

| Bestell-Nr. | Bezeichnung/Abmessungen/Oberfläche | Teile-Nr. | VPE | Preis |
|-------------|--|-----------|-----------|----------------------|
| 1 | 2001* ¹ Nonius-Abhänger-Unterteil für CD-Profil 60 x 27 mm, Länge: 130 mm, Höchstbelastung: 0,40 kN, verzinkt | 00079981 | 100 Stück | 0,78 €/St. |
| | 76 Sicherungsstift für Nonius-Abhänger, Länge: ca. 70 mm, Dicke: 3 mm, verzinkt | 00070412 | 100 Stück | 0,16 €/St. |
| 2 | 2003 CD-Profil 60 x 27 mm, Länge: 4000 mm, Tragrost Achsabstand 1000 mm | 00065615 | 12 Stück | 3,73 €/m |
| 3 | 2003 CD-Profil 60 x 27 mm, Länge: 4000 mm, Plattenrost Achsabstand 400 mm | 00065615 | 12 Stück | 3,73 €/m |
| 4 | 2004 Kreuzverbinder, Höhe: 40 mm, Breite: 60 mm, Tiefe: 45 mm, verzinkt | 00065616 | 100 Stück | 0,60 €/St. |
| 5 | 2005 Längsverbinder, Höhe: 25 mm, Breite: 60 mm, Länge: 80 mm, verzinkt | 00065617 | 100 Stück | 0,40 €/St. |
| | 2012 U-Hänger für Schrägmontage/als Direktabhänger passend zu Nr. 2003 | 00079982 | 100 Stück | 0,44 €/St. |
| | 2013 Nonius-Unterteil für Schrägmontage passend zu Nr. 2012 | 00079983 | 100 Stück | 0,99 €/St. |
| 6 | 51/22 Winkelprofil, Höhe: 50 mm, Breite: 22 mm, Dicke: 0,7 mm, Länge: 3000 mm, Sichseite: weiß | 00065743 | 10 Stück | 11,61 €/m |
| | 51/22-O Winkelprofil gebogen, Säulenhälbring | | *2 | *2 |
| 7 | 2024 Blechschraube für Nr. 51/22 | 00083070 | 100 Stück | 19,26 €/Paket |
| 8 | 2026 Plattenschraube, Farbton natural grey | 00091290 | 500 Stück | 12,31 €/Paket |
| | 8031/9 Comfort-Revisionsklappe 340 x 340 mm (Außenmaß) für 20 mm RAW-Platten, ohne RAW-Platte Achtung: zusätzliche Abhängung nötig (siehe Montageanleitung RAW) | 00078283 | lose | 272,71 €/St. |
| | 8031/10 Comfort-Revisionsklappe 540 x 540 mm (Außenmaß) für 20 mm RAW-Platten, ohne RAW-Platte Achtung: zusätzliche Abhängung nötig (siehe Montageanleitung RAW) | 00078284 | lose | 292,41 €/St. |
| | 8069/6 Montagerahmen für RAW bestehend aus 2 Stück Rahmenteilen, Länge: 340 mm | 00055544 | lose | 52,01 €/St. |
| | 99/24 Plattenkleber für Revisionsklappe, 310 ml Kartusche | 00056803 | lose | 10,17 €/St. |
| | 99725* ³ OWA-Ausbesserungsset für RAW concrete | 00080235 | 1 Stück | 7,70 €/St. |

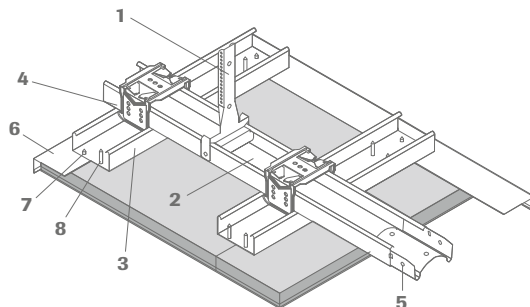

Materialvorgabe: Um sicherzustellen, dass die gegebenen Systemeigenschaften eingehalten werden können, sind die in der Preisliste angegebenen Materialien zu verwenden. Andernfalls erlischt der Gewährleistungsanspruch.

*¹ Verlängerung Nr. 16/... siehe Zubehörliste Seite 56 | *² siehe Druckschrift 9001 OWAlifetime collection Preisliste | *³ nur erhältlich innerhalb der EU
Siehe Druckschrift 1037 Verlegeanleitung.

Raumakustik im puristischen Industrie-Design

RAW im halbverdeckten System S 18p

Die neue Systemdecke RAW S 18p ist eine leicht montierbare, halbverdeckte Variante mit Bandrastern im passend abgestimmten Farbton „natural grey“. Zur Wahl stehen puristische Deckenelemente RAW concrete, RAW grey und Tecta Mesh. Entdecken Sie vollkommen neue Freiräume mit einem Industrie-Design, das sowohl ästhetisch als auch akustisch überzeugt. RAW grey beispielsweise sorgt für eine Absorptionsleistung α_w von 0,9.

RAW



RAW concrete



RAW grey

RAW concrete

Lk/Sk

1 3

| Länge | Breite | Dicke | Teile-Nr. | VPE | α_w /NRC | Preis | L-Kat |
|---------|--------|-------|-----------|-----|-----------------|------------------------------|-------|
| 1200 mm | 600 mm | 20 mm | 00091103 | 8 | 0,70/0,70 | 32,85 €/m² | C |

RAW grey

Lk/Sk

1 3

| Länge | Breite | Dicke | Teile-Nr. | VPE | α_w /NRC | Preis | L-Kat |
|---------|--------|-------|-----------|-----|-----------------|------------------------------|-------|
| 1200 mm | 600 mm | 20 mm | 00091101 | 8 | 0,90/0,90 | 32,85 €/m² | C |

Verlegung mit Schrägaussteifung:

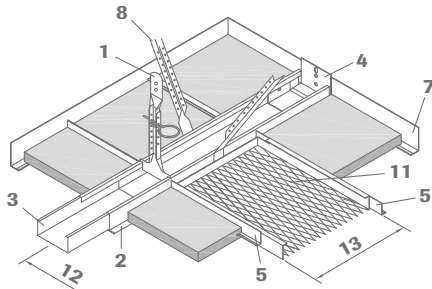

Verlegung mit CW-Profilen:

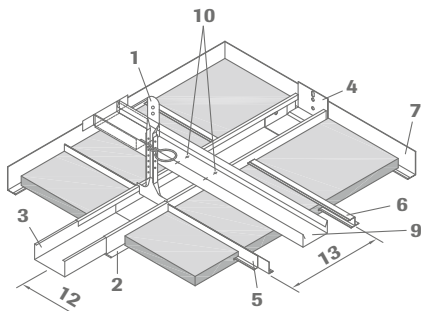

S 18p RAW Deckenkonstruktion

| Bestell-Nr. | Bezeichnung/Abmessungen/Oberfläche | Teile-Nr. | VPE | Preis |
|---------------------------------|--|-------------|--|----------------------|
| 1 79/100 | Nonius-Abhänger passend zu Nr. 80/100G | 00001310 | 100 Stück | 0,52 €/St. |
| 16/... | Nonis-Abhänger-Verlängerung passend zu Nr. 79/100 | auf Anfrage | je nach Länge 100 Stück oder 25 Stück | je nach Länge |
| 76 | Sicherungsstift für Nonius-Abhänger, Länge: ca. 70 mm, Dicke: 3 mm, verzinkt | 00070412 | 100 Stück | 0,16 €/St. |
| 2 80/100G | Bandraasterprofil, Sichtseite: natural grey | 00091225 | 8 Stück | 9,72 €/St. |
| 3 82/100G | Kupplung | 00054620 | 25 Stück | 1,07 €/St. |
| 4 75/100G | Wandanker für Nr. 80/100G | 00084264 | 25 Stück | 0,92 €/St. |
| 5 37 | L-Profil, Länge: 1250 mm | 00001119 | 50 Stück | 1,98 €/St. |
| 6 20 | Z-Profil, Länge: 3000 mm, Zuschnitt vor Ort | 00036196 | 25 Stück | 1,90 €/St. |
| 7 51/20 oder 50/22 | Wandprofil, Sichtseite: natural grey oder Stufenwandprofil, Sichtseite: natural grey | 00091226 | 10 Stück | 5,94 €/St. |
| 8 17/80 | Dreiecksaussteifung | 00001074 | 100 Stück | 0,50 €/St. |
| 9 | CW-Profil, handelsüblich | | | |
| 10 | Verschraubung | | | |
| 11 | Metall-Kassette Mesh, Farbton: natural grey, Rahmentyp E | auf Anfrage | - | auf Anfrage |
| 12 | Bandraaster-Achsabstand | | | |
| 13 | Aussteifungsprofil-Achsabstand: 600 mm | | | |



Natur für neue Innenraum-Konzepte

Bamboo

Wir wollen das einzigartige Flair asiatischer Wohnkulturen in neuer Form verfügbar machen und mit zeitgemäßen Ansprüchen an Akustik und Brandschutz verbinden. Bamboo ist ein eleganter „Gegenspieler“ zu Fußböden in Holzoptik, wirkt aber auch „solo“ als Akustikdecke in Wohlfühl-Büros, Foyers, Kantinen, Fluren usw.

Bamboo



Bamboo hell | Sternbild

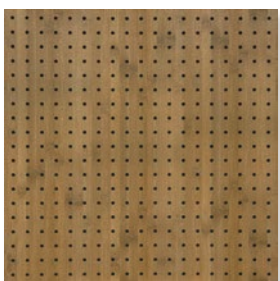

Bamboo dunkel | Regelmäßig gelocht

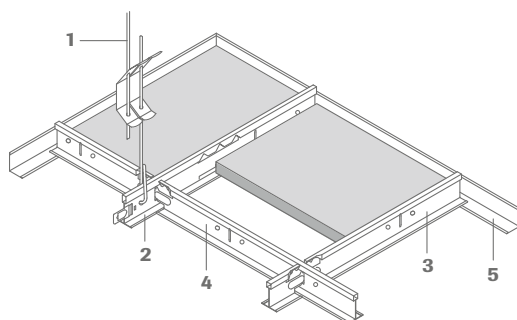

Bamboo – Mineralplatten

Lk/Sk

3

| | Länge | Breite | Dicke | Teile-Nr. | VPE | α_w /NRC | Preis | L.-Kat |
|------------------------------------|--------|--------|-------|-----------|-----|-----------------|------------------------------|--------|
| Bamboo hell Sternbild | 600 mm | 600 mm | 15 mm | 00062556 | 12 | 0,70/0,65 | 53,30 €/m² | X |
| Bamboo hell Sternbild | 625 mm | 625 mm | 15 mm | 00062552 | 12 | 0,70/0,65 | 53,30 €/m² | X |
| Bamboo dunkel Regelmäßig gelocht | 600 mm | 600 mm | 15 mm | 00062560 | 12 | 0,55/0,60 | 62,35 €/m² | X |
| Bamboo dunkel Regelmäßig gelocht | 625 mm | 625 mm | 15 mm | 00062554 | 12 | 0,55/0,60 | 62,35 €/m² | X |

Für Auftragsmengen unter 100 m² fallen 250,00 € Rüstkosten an. Bei Auftragsmengen von 100 - 250 m² betragen die Rüstkosten 195,00 €.

Einbauleuchten

| | Länge | Breite | Höhe | Schutzart | Leistung | Vorschaltgerät | Teile-Nr. | VPE | Preis | L.-Kat. |
|--------------------------------------|--------|--------|--------|-----------|----------|----------------|-----------|-----|---------------------|---------|
| Luminosonic LED | 625 mm | 625 mm | 15 mm | IP 20 | 40 W | LED-Treiber | 00084808 | 1 | 118,68 €/St. | A |
| Lifetime plus LED satiniert | 625 mm | 625 mm | 105 mm | IP 40 | 31 W | LED-Treiber | 00079405 | 1 | 346,77 €/St. | A |
| Lifetime plus LED mikrop Prismatisch | 625 mm | 625 mm | 105 mm | IP 40 | 31 W | LED-Treiber | 00079546 | 1 | auf Anfrage | X |

Luminosonic LED: Lichtfarbe 4000 K, dimmbar DALI, pro Leuchte je ein Transformator 40 W dazu bestellen, siehe Seite 50

Lifetime plus LED: Lichtfarbe 4000 K, dimmbar DALI

Siehe Druckschrift 9630 Einbauleuchten.



S 3 – Deckenkonstruktion

| | Bestell-Nr. | Bezeichnung/Abmessungen/Oberfläche | Teile-Nr. | VPE | Preis |
|----------|-------------|---|--|--|--|
| 1 | 12/30/2 | Schnellabhängiger mit Doppelspannfeder Durchmesser: 4 mm, Höchstbelastung: 0,25 KN Max. Spannbereich: 270 mm; es ist ein Drahtüberstand von min. 15 mm einzuhalten | 00075052 | 100 Stück | 0,35 €/St. |
| 2 | 45 | Tragprofil, Höhe: 38 mm, Breite: 24 mm Länge: 3700 mm, Sichtseite: Bamboo hell Länge: 3700 mm, Sichtseite: Bamboo dunkel Länge: 3750 mm, Sichtseite: Bamboo hell Länge: 3750 mm, Sichtseite: Bamboo dunkel | 00063136 00063137 00063134 00063135 | 25 Stück 25 Stück 25 Stück 25 Stück | 6,19 €/m 6,19 €/m 6,19 €/m 6,19 €/m |
| 3 | 46 | Verbindungsprofil, Höhe: 32 mm, Breite: 24 mm Länge: 600 mm, Sichtseite: Bamboo hell Länge: 600 mm, Sichtseite: Bamboo dunkel Länge: 625 mm, Sichtseite: Bamboo hell Länge: 625 mm, Sichtseite: Bamboo dunkel | 00063140 00063141 00063138 00063139 | 75 Stück 75 Stück 75 Stück 75 Stück | 6,19 €/m 6,19 €/m 6,19 €/m 6,19 €/m |
| 4 | 47 | Verbindungsprofil, Höhe: 32 mm, Breite: 24 mm Länge: 1200 mm, Sichtseite: Bamboo hell Länge: 1200 mm, Sichtseite: Bamboo dunkel Länge: 1250 mm, Sichtseite: Bamboo hell Länge: 1250 mm, Sichtseite: Bamboo dunkel | 00063144 00063145 00063142 00063143 | 50 Stück 50 Stück 50 Stück 50 Stück | 6,19 €/m 6,19 €/m 6,19 €/m 6,19 €/m |
| 5 | 50G | Wandprofil Höhe: 24 mm, Breite: 19 mm, Länge: 3050 mm Sichtseite: Bamboo hell Sichtseite: Bamboo dunkel | 00063136 00063148 | 40 Stück 40 Stück | 6,00 €/m 6,00 €/m |

Nr. 45, Nr. 46, Nr. 47 und Nr. 51/24G auf Anfrage auch in schwarz erhältlich.

IC 0 2
N I C 0
A W A 1
R D S 8

INNOVATIVE
ARCHITECTURE

best of best

Individuell bedruckte Deckenplatte

Creaprint

Unter diesem Namen liefern wir bedruckte Deckenplatten – mit Motiven nach Ihren Vorgaben und Ideen. Zum Beispiel mit Logos, Texten, Bildmotiven, Kennzeichnungen, Symbolen, Piktogrammen. Auch mit verschiedensten Schmuckelementen. Mit den Motivdecken bringen wir alles nach oben, was informieren oder einfach gut aussehen soll. Die Möglichkeiten dazu reichen von einzelnen bedruckten Platten bis zum großflächigen Deckendesign.

Creaprint

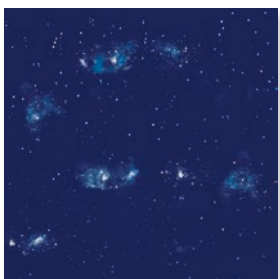

Galaxie blau



Galaxie schwarz

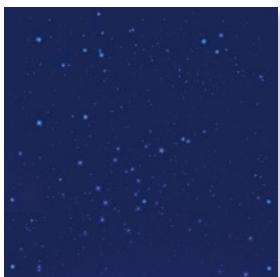

Sternenhimmel

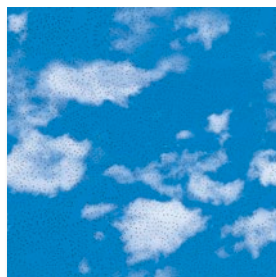

Wolkenhimmel

Neben den hier abgebildeten Motiven können Creaprint Platten auch mit individuellen Motiven oder Farben ähnlich RAL bedruckt werden; siehe Dateirichtlinien für Creaprint.

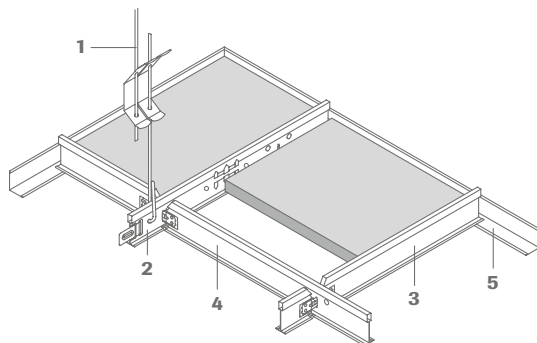

Creaprint Sternbild – Mineralplatten – individuelle Motive und Farben nach RAL/NCS

Lk/Sk **3**

| Länge | Breite | Dicke | Teile-Nr. | α_w /NRC | Preis | L.-Kat. |
|--------|--------|-------|-----------|-----------------|--------------------|---------|
| 600 mm | 600 mm | 15 mm | 00085340 | 0,70/0,65 | 23,35 €/St. | X |
| 625 mm | 625 mm | 15 mm | 00085217 | 0,70/0,65 | 23,35 €/St. | X |

Für Auftragsmengen unter 100 m² fallen 250,00 € Rüstkosten an. Bei Auftragsmengen von 100 - 250 m² betragen die Rüstkosten 195,00 €.

Creaprint Sternbild – Mineralplatten – OWA Motive

Lk/Sk **3**

| | Länge | Breite | Dicke | Teile-Nr. | α_w /NRC | Preis | L.-Kat. |
|------------------------------------|--------|--------|-------|-----------|-----------------|--------------------|---------|
| Sternenhimmel | 625 mm | 625 mm | 15 mm | 00076232 | 0,70/0,65 | 23,35 €/St. | X |
| Galaxie blau | 625 mm | 625 mm | 15 mm | 00080246 | 0,70/0,65 | 23,35 €/St. | X |
| Galaxie schwarz | 625 mm | 625 mm | 15 mm | 00082250 | 0,70/0,65 | 23,35 €/St. | X |
| Wolkenhimmel - 9er Set | 600 mm | 600 mm | 15 mm | 00073367 | 0,70/0,65 | 23,35 €/St. | X |
| | 625 mm | 625 mm | 15 mm | 00073365 | 0,70/0,65 | 23,35 €/St. | X |
| Wolkenhimmel - individuelle Anzahl | 600 mm | 600 mm | 15 mm | 00081698 | 0,70/0,65 | 23,35 €/St. | X |
| | 625 mm | 625 mm | 15 mm | 00076540 | 0,70/0,65 | 23,35 €/St. | X |

Für Auftragsmengen unter 100 m² fallen 250,00 € Rüstkosten an. Bei Auftragsmengen von 100 - 250 m² betragen die Rüstkosten 195,00 €.

Kosten für Datenübernahme: einmalig 38,00 €/Motiv netto.
Kosten für Datenaufbereitung bzw. -bearbeitung nach Aufwand



S 15 cliq – Deckenkonstruktion

| | Bestell-Nr. | Bezeichnung/Abmessungen/Oberfläche | Teile-Nr. | VPE | Preis |
|----------|-------------|--|----------------------|----------------------|------------------------------------|
| 1 | 12/30/2 | Schnellabhänger mit Doppelspannfeder Durchmesser: 4 mm, Höchstbelastung: 0,25 KN Max. Spannbereich: 270 mm; es ist ein Drahtüberstand von min. 15 mm einzuhalten | 00075052 | 100 Stück | 0,35 €/St. |
| 2 | cliq-15-MR | Tragprofil Höhe: 38 mm, Breite: 15 mm, Sichtseite: weiß Länge: 3000 mm Länge: 3125 mm | 00068517 | 20 Stück 20 Stück | 1,97 €/m 1,97 €/m |
| 3 | cliq-15-CT | Verbindungsprofil kurz, gekröpft Höhe: 38 mm, Breite: 15 mm, Sichtseite: weiß Länge: 600 mm Länge: 625 mm | 00068518 00068515 | 60 Stück 60 Stück | 1,97 €/m 1,97 €/m |
| 4 | cliq-15-CT | Verbindungsprofil lang, gekröpft Höhe: 38 mm, Breite: 15 mm, Sichtseite: weiß Länge: 1200 mm Länge: 1250 mm | 00070248 00070498 | 60 Stück 60 Stück | 1,97 €/m 1,97 €/m |
| 5 | 50G | Wandprofil Höhe: 24 mm, Breite: 19 mm, Länge: 3050 mm Sichtseite: weiß | 00066368 | 40 Stück | 1,35 €/m |

Auch im System S 3/S 3 cliq (24 mm-Schiene) erhältlich

IC 0 2
N I C 0
A W A 1
R D S 8

INNOVATIVE
ARCHITECTURE

best of best

Die perfekte Harmonie aus Design und Akustik

Creaprint Wandabsorber

Die Creaprint Wandabsorber haben eine hohe akustische Wirksamkeit und schaffen so eine Atmosphäre, die Kommunikation und Konzentration gleichermaßen fördert. Kombinieren Sie die Wandabsorber zu wirkungsvollen Designs. Die verschiedenen Flächengrößen bieten Spielräume für Ihre Raumkreationen und lassen sich in unterschiedlichsten Geometrien an der Wand anbringen.



Creaprint Wandabsorber

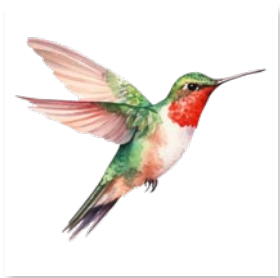

Vogel

Creaprint Wandabsorber

| | Länge | Breite | Dicke | Sichtseiten | Teile-Nr. | Preis | L.-Kat. |
|-------------------------------|---------|---------|-------|---------------------|-----------|--------------------|---------|
| Creaprint Wandabsorber one | 1200 mm | 1200 mm | 40 mm | vlieskaschiert weiß | 00091111 | auf Anfrage | X |
| Creaprint Wandabsorber plus | 1800 mm | 1200 mm | 40 mm | vlieskaschiert weiß | 00091264 | auf Anfrage | X |
| Creaprint Wandabsorber grande | 2400 mm | 1200 mm | 40 mm | vlieskaschiert weiß | 00091265 | auf Anfrage | X |

Motiv individuell wählbar | Druck vollflächig auf der Sichtseite, Rand: weiß
 Verpackungseinheit für alle Wandabsorber: 1 Stück pro Paket

Montagezubehör für Creaprint Wandabsorber one/plus

| | Bezeichnung/Abmessungen | Teile-Nr. |
|-------------|---------------------------|-----------|
| Wandmontage | Set enthält 4 Wandkrallen | 00073602 |

Pro Wandabsorber je ein Montageset dazu bestellen. Montageset ist im Preis enthalten.

Montagezubehör für Creaprint Wandabsorber grande

| | Bezeichnung/Abmessungen | Teile-Nr. |
|-------------|---------------------------|-----------|
| Wandmontage | Set enthält 6 Wandkrallen | 00073603 |

Pro Wandabsorber je ein Montageset dazu bestellen. Montageset ist im Preis enthalten.



Wandkralle für die Wandmontage

IC 0 2
N I C 0
A W A 1
R D S 8

INNOVATIVE
ARCHITECTURE

best of best

So leicht geht gute Raumakustik

Curve

Die Deckensegel Curve 1 (konvexe Form) und Curve 2 (konkave Form) sind aus Glaswolle gefertigt und daher echte Leichtgewichte an der Decke. Die Kanten beider Varianten sind weiß, endbehandelt. Deshalb lassen sie sich sowohl einzeln als auch untereinander zu interessanten Formationen verlegen. Die bis zu einem Maß von 1200 x 1100 mm erhältlichen Module können mit farbigem Stoff bezogen werden – für noch mehr Gestaltungsfreiheit an der Decke.

Curve

Curve 1



Curve 1

| Länge | Breite | Dicke | Sichtseite | Teile-Nr. | Preis | L.-Kat. |
|---------|---------|-------|----------------------|--------------|---------------------|---------|
| 1200 mm | 1100 mm | 40 mm | vlieskaschiert, weiß | 00074785 | 241,30 €/St. | X |
| 1200 mm | 1100 mm | 40 mm | farbiger Stoffbezug | farbabhängig | 262,15 €/St. | X |

Curve 2

| Länge | Breite | Dicke | Sichtseite | Teile-Nr. | Preis | L.-Kat. |
|---------|--------|-------|----------------------|--------------|---------------------|---------|
| 1100 mm | 910 mm | 40 mm | vlieskaschiert, weiß | 00074786 | 204,35 €/St. | X |
| 1100 mm | 910 mm | 40 mm | farbiger Stoffbezug | farbabhängig | 221,80 €/St. | X |

Verpackungseinheit für alle Segel: 1 Stück pro Paket

Bei den vlieskaschierten, weißen Deckensegeln Curve 1 und Curve 2 sind 1 Paar Handschuhe im Karton und im Preis inkludiert.

Farbiger Stoffbezug und Absorptionswerte siehe Druckschrift 1964 Deckensegel.

Curve 2



Montagezubehör

| | Bezeichnung/Abmessungen | Teile-Nr. |
|---------------|--|-----------|
| Deckenmontage | Set enthält 4 Seilsets bestehend aus Drahtseil, Länge 1500 mm, Stockschraube mit Seil-Schnellversteller, Deckenbefestiger M6 | 00082764 |
| Direktmontage | Set enthält 2 Z-Haken und 2 Stockschrauben, für die 4 Befestigungspunkte werden 2 Sets benötigt | 00088137 |
| Wandmontage | Set enthält 4 Wandkrallen | 00073602 |

Pro Segel/Wandabsorber sind die Montagesets dazu zu bestellen. **Montageset ist im Preis enthalten.**

Bei der Wandmontage reduziert sich die Absorption auf $\alpha_w = 0,90$ und $NRC = 0,85$. Siehe Druckschrift 9558 Schallschutz.

In die Curve Deckensegel kann die OWAlumino 1 Einbauleuchte mit dem dazugehörigen Befestigungssatz 44 vor Ort eingesetzt werden.

Weitere Details siehe Seite 53.

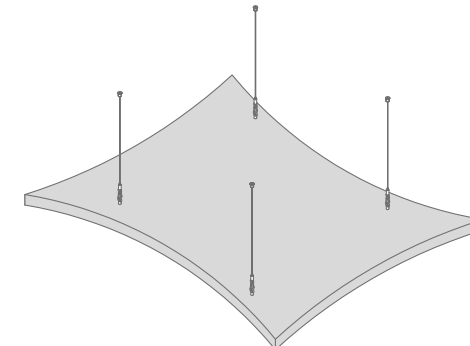
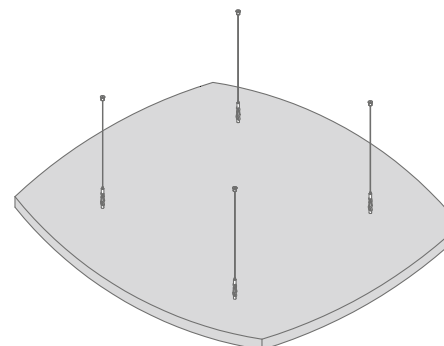
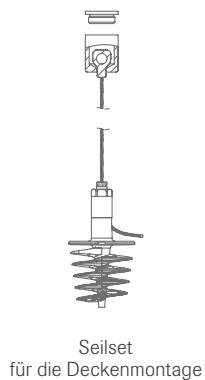

I C O 2
N I C 0
A W A 1
R D S 8INNOVATIVE
ARCHITECTURE

best of best

Geometrie des Exklusiven

Selecta

Sie sind formbewusst und haben hohe akustische Ansprüche an Ihre Arbeitsumgebung? Dann entscheiden Sie sich für Selecta, eine exklusive Serie aus leichten Glaswolle-Absorbern mit hoher akustischer Wirksamkeit. Sechs markante Grundformen mit weißen Untersichten stehen zur Wahl. Sie lassen sich frei zu ausdrucksstarken Geometrien kombinieren. Die vlieskaschierten, in verschiedenen Flächengrößen angebotenen Deckensegel werden mit Seilen und Deckenbefestigern abgehängt. Dies eröffnet zahlreiche Optionen für kreative Akustiklösungen praktisch unter jeder Konstruktion.

Selecta



Weitere Farben siehe Seiten 48 und 49.

Selecta vlieskaschiert weiß

| | Länge | Breite | Dicke | Sichtseiten | Teile-Nr. | Preis | L.-Kat. |
|----------------|---------|---------|-------|---------------------|-----------|----------------------|---------|
| Selecta one | 1200 mm | 1200 mm | 40 mm | vlieskaschiert weiß | 00074782 | 214,45 €/St.* | B |
| Selecta plus | 1800 mm | 1200 mm | 40 mm | vlieskaschiert weiß | 00074783 | 281,60 €/St.* | B |
| Selecta grande | 2400 mm | 1200 mm | 40 mm | vlieskaschiert weiß | 00074780 | 382,50 €/St.* | B |

*Montageset ist im Preis enthalten, 1 Paar Handschuhe sind im Karton und im Preis inkludiert
 Verpackungseinheit für alle Segel: 1 Stück pro Paket | Absorptionswerte siehe Druckschrift 1964 Deckensegel | **Sonderformate/Sonderformen auf Anfrage.**
 Mindermengenzuschlag 350,00 €/Abruf bei Bestellung von Sonderformaten/Sonderformen unter 35 Stück.

Selecta farbiger Stoffbezug

| | Länge | Breite | Dicke | Sichtseiten | Teile-Nr. | Preis | L.-Kat. |
|----------------|---------|---------|-------|---------------------|-------------|----------------------|---------|
| Selecta one | 1200 mm | 1200 mm | 40 mm | farbiger Stoffbezug | auf Anfrage | 243,75 €/St.* | X |
| Selecta plus | 1800 mm | 1200 mm | 40 mm | farbiger Stoffbezug | auf Anfrage | 323,65 €/St.* | X |
| Selecta grande | 2400 mm | 1200 mm | 40 mm | farbiger Stoffbezug | auf Anfrage | 429,10 €/St.* | X |

*Montageset ist im Preis enthalten
 Verpackungseinheit für alle Segel: 1 Stück pro Paket | Absorptionswerte siehe Druckschrift 1964 Deckensegel | **Sonderformate/Sonderformen auf Anfrage.**
 Mindermengenzuschlag 350,00 €/Abruf bei Bestellung von Sonderformaten/Sonderformen unter 35 Stück.

In die Selecta Deckensegel können die OWAAlumino 1 oder OWAAlumino 2 Einbauleuchten mit dem dazugehörigen Befestigungssatz 44 vor Ort eingesetzt werden. Weitere Details siehe Seite 53.

Selecta one

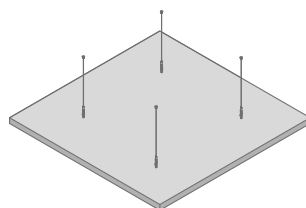

Selecta plus

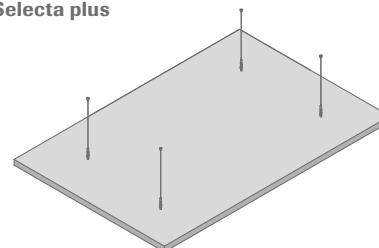

Selecta grande

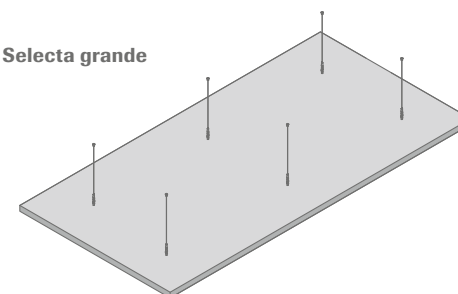

Selecta

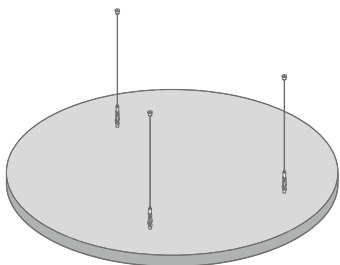

Selecta loop vlieskaschiert weiß

| | Länge | Breite | Dicke | Sichtseiten | Teile-Nr. | Preis | L.-Kat. |
|--------------|---------------------|--------|-------|---------------------|-----------|----------------------|---------|
| Selecta loop | Durchmesser 800 mm | | 40 mm | vlieskaschiert weiß | 00077120 | 155,20 €/St.* | X |
| Selecta loop | Durchmesser 1000 mm | | 40 mm | vlieskaschiert weiß | 00077180 | 190,60 €/St.* | X |
| Selecta loop | Durchmesser 1200 mm | | 40 mm | vlieskaschiert weiß | 00074781 | 206,00 €/St.* | B |

* Montageset ist im Preis enthalten, 1 Paar Handschuhe sind im Karton und im Preis inkludiert

Verpackungseinheit für alle Segel: 1 Stück pro Paket | Absorptionswerte siehe Druckschrift 1964 Deckensegel | **Sonderformate/Sonderformen auf Anfrage.**
Mindermengenzuschlag 350,00 €/Abruf bei Bestellung von Sonderformaten/Sonderformen unter 35 Stück.

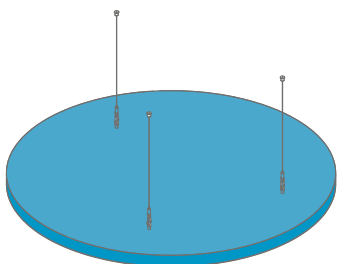

Selecta loop farbiger Stoffbezug

| | Länge | Breite | Dicke | Sichtseiten | Teile-Nr. | Preis | L.-Kat. |
|--------------|---------------------|--------|-------|---------------------|-------------|----------------------|---------|
| Selecta loop | Durchmesser 800 mm | | 40 mm | farbiger Stoffbezug | auf Anfrage | 180,65 €/St.* | X |
| Selecta loop | Durchmesser 1000 mm | | 40 mm | farbiger Stoffbezug | auf Anfrage | 228,60 €/St.* | X |
| Selecta loop | Durchmesser 1200 mm | | 40 mm | farbiger Stoffbezug | auf Anfrage | 248,45 €/St.* | X |

* Montageset ist im Preis enthalten

Verpackungseinheit für alle Segel: 1 Stück pro Paket | Absorptionswerte siehe Druckschrift 1964 Deckensegel | **Sonderformate/Sonderformen auf Anfrage.**
Mindermengenzuschlag 350,00 €/Abruf bei Bestellung von Sonderformaten/Sonderformen unter 35 Stück.

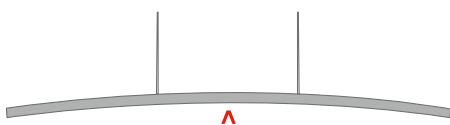

Selecta concav

Selecta concav und convex vlieskaschiert weiß

| | Länge | Breite | Dicke | Sichtseiten | Teile-Nr. | Preis | L.-Kat. |
|----------------|---------|---------|-------|---------------------|-----------|----------------------|---------|
| Selecta concav | 1200 mm | 1200 mm | 40 mm | vlieskaschiert weiß | 00076262 | 332,95 €/St.* | X |
| Selecta convex | 1200 mm | 1200 mm | 40 mm | vlieskaschiert weiß | 00076263 | 332,95 €/St.* | X |

* Montageset ist im Preis enthalten, 1 Paar Handschuhe sind im Karton und im Preis inkludiert

Verpackungseinheit für alle Segel: 1 Stück pro Paket | Absorptionswerte siehe Druckschrift 1964 Deckensegel | **Sonderformate/Sonderformen auf Anfrage.**
Mindermengenzuschlag 350,00 €/Abruf bei Bestellung von Sonderformaten/Sonderformen unter 35 Stück.



Selecta convex

Montagesets



Seilset für die Deckenmontage

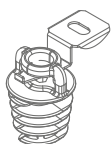

Z-Haken für die Direktmontage



Wandkralle für die Wandmontage

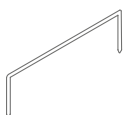

Verbindungsklammer für die Montage zweier oder mehrerer Selecta-Segel aneinander

Montagezubehör für Selecta one/plus

| | Bezeichnung/Abmessungen | Teile-Nr. |
|--------------------|--|-----------|
| Deckenmontage | Set enthält 4 Seilsets bestehend aus Drahtseil, Länge 1500 mm, Stockschraube mit Seil-Schnellversteller, Deckenbefestiger M6 | 00082764 |
| Direktmontage | Set enthält 2 Z-Haken und 2 Stockschrauben, für die 4 Befestigungspunkte werden 2 Sets benötigt | 00088137 |
| Wandmontage | Set enthält 4 Wandkrallen | 00073602 |
| Verbindungsklammer | Befestigungsabstand der Verbindungsklammern < 300 mm, VPE: 25 Stück | 00080545 |

Montagezubehör für Selecta grande

| | Bezeichnung/Abmessungen | Teile-Nr. |
|--------------------|--|-----------|
| Deckenmontage | Set enthält 6 Seilsets bestehend aus Drahtseil, Länge 1500 mm, Stockschraube mit Seil-Schnellversteller, Deckenbefestiger M6 | 00082763 |
| Direktmontage | Set enthält 2 Z-Haken und 2 Stockschrauben, für die 6 Befestigungspunkte werden 3 Sets benötigt | 00088137 |
| Wandmontage | Set enthält 6 Wandkrallen | 00073603 |
| Verbindungsklammer | Befestigungsabstand der Verbindungsklammern < 300 mm, VPE: 25 Stück | 00080545 |

Montagezubehör für Selecta convex und concav

| | Bezeichnung/Abmessungen | Teile-Nr. |
|--------------------|--|-----------|
| Deckenmontage | Set enthält 4 Seilsets bestehend aus Drahtseil, Länge 1500 mm, Stockschraube mit Seil-Schnellversteller, Deckenbefestiger M6 | 00082764 |
| Verbindungsklammer | Befestigungsabstand der Verbindungsklammern < 300 mm, VPE: 25 Stück | 00080545 |

Montagezubehör für Selecta loop

| | Bezeichnung/Abmessungen | Teile-Nr. |
|--------------------|--|-----------|
| Deckenmontage | Set enthält 3 Seilsets bestehend aus Drahtseil, Länge 1500 mm, Stockschraube mit Seil-Schnellversteller, Deckenbefestiger M6 | 00082762 |
| Direktmontage | Set enthält 2 Z-Haken und 2 Stockschrauben, für die 3 Befestigungspunkte werden 2 Sets benötigt | 00088137 |
| Wandmontage | Set enthält 6 Wandkrallen für 2 Selecta loop | 00073603 |
| Verbindungsklammer | Befestigungsabstand der Verbindungsklammern < 300 mm, VPE: 25 Stück | 00080545 |

Die Montagesets sind im Preis enthalten. Pro Segel/Wandabsorber sind die Montagesets dazu zu bestellen.

Bei der Wandmontage reduziert sich die Absorption auf $\alpha_w = 0,90$ und $NRC = 0,85$. Siehe Druckschrift 1587 Absorber.

Das Montagezubehör für die Deckenmontage und Direktmontage ist nur für ruhende und statische Belastung zugelassen und für bewegliche dynamische Lasten ungeeignet.

I C O 2
N I C 0
A W A 1
R D S 8INNOVATIVE
ARCHITECTURE

best of best

Neue Dimensionen der Kreativität

FreeStyle Lamellen – mit Seilabhängung

Freestyle sorgt für gestalterische Freiräume und ermöglicht eine individuelle Akzentuierung. Die Kombinationsmöglichkeiten sind beinahe grenzenlos. Ganz gleich, ob die Elemente horizontal oder vertikal angeordnet werden. Dank der höhenverstellbaren Abhängung schweben die von dünnen Seilen gehaltenen FreeStyle-Lamellen „frei“ im Raum. Dies verleiht dem Deckenbereich und der gesamten Räumlichkeit einen sehr eindrucksvollen, großzügigen Charakter.

FreeStyle Lamellen – Seilabhängung

Weitere Farben siehe Seiten 48 und 49.



Verbindungsklammer



Kunststoff-Pin



Seilset

FreeStyle Lamellen

Lk/Sk

3

| | Länge | Höhe | Dicke | Teile-Nr. | Farbe Stoffbezug | VPE | Preis/Paket | L.-Kat. |
|-------------|---------|--------|-------|-------------|---------------------|-----|-----------------|---------|
| FreeStyle S | 1200 mm | 200 mm | 40 mm | auf Anfrage | farbiger Stoffbezug | 6 | 271,10 € | X |
| | 1200 mm | 200 mm | 40 mm | 00076308 | vlieskaschiert weiß | 6 | 208,10 € | X |
| FreeStyle M | 1200 mm | 400 mm | 40 mm | auf Anfrage | farbiger Stoffbezug | 3 | 237,70 € | X |
| | 1200 mm | 400 mm | 40 mm | 00076639 | vlieskaschiert weiß | 3 | 196,95 € | X |
| FreeStyle L | 1200 mm | 600 mm | 40 mm | auf Anfrage | farbiger Stoffbezug | 2 | 230,35 € | X |
| | 1200 mm | 600 mm | 40 mm | 00076796 | vlieskaschiert weiß | 2 | 188,90 € | X |

Sonderformate/Sonderformen auf Anfrage.

Bei den vlieskaschierten, weißen FreeStyle Lamellen S, M und L sind 1 Paar Handschuhe im Karton und im Preis inkludiert.

Absorptionswerte siehe Druckschrift 1964 Deckensegel.

Montagezubehör für Seilabhängung

| Bezeichnung/Abmessungen | Teile-Nr. | VPE | Preis |
|---|-----------|-----------|-----------------------|
| Montageset enthält 2 Seilsets bestehend aus: Drahtseil, Länge 1500 mm, Stockschraube mit Seil-Schnellversteller, Deckenbefestiger M6 | 00082765 | 1 Set | 23,70 €/Set |
| Verbindungsklammer bei Längsverbinding der Lamellen auf der Oberseite | 00080545 | 25 Stück | 30,86 €/Paket |
| Kunststoff-Pin zur Längsverbinding zweier Lamellen im unteren Bereich | 00082538 | 200 Stück | 240,00 €/Paket |

Pro Lamelle je ein Montageset dazu bestellen.

Das Montagezubehör für die Seilabhängung ist nur für ruhende und statische Belastung zugelassen und für bewegliche dynamische Lasten ungeeignet.

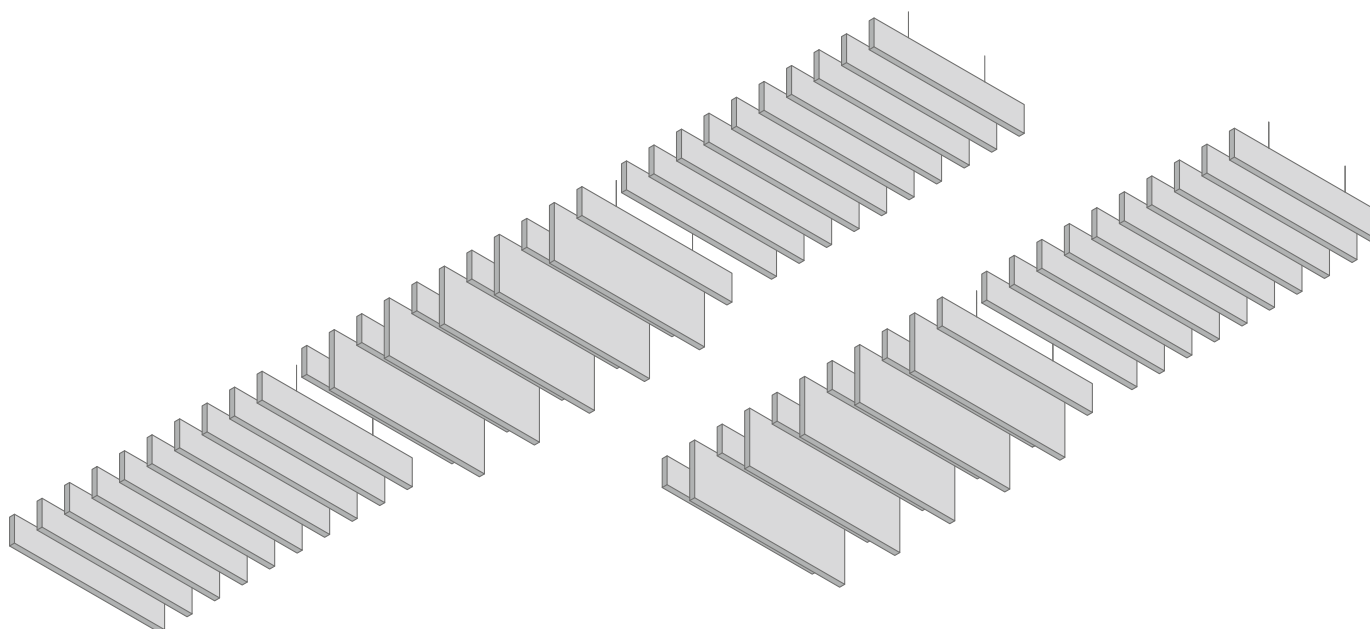



Neue Dimensionen der Kreativität

FreeStyle Lamellen – mit System S 3

FreeStyle ist nicht einfach nur ein Deckensystem, sondern Ausdruck eines weltoffenen Lebensstils. Mit FreeStyle lassen sich neue Wege beschreiten und individuelle Akzente setzen. Die Kombinationsmöglichkeiten der vertikal oder horizontal angeordneten Lamellen sind nahezu unerschöpflich. Dank Abhängung am Tragprofil Nr. 45 schweben die FreeStyle-Lamellen in größtmöglicher Höhe direkt unter der Decke. Dies verleiht einer Decke im System S 3 und mit ihr dem gesamten Raum einen eindrucksvollen, sehr individuellen Charakter.

FreeStyle Lamellen – mit System S 3

Weitere Farben siehe Seiten 48 und 49.

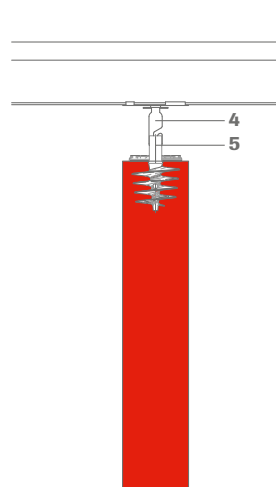

Verbindungsklammer



Kunststoff-Pin



Befestigungsclip mit Stockschraube

FreeStyle Lamellen

Lk/Sk

3

| | Länge | Höhe | Dicke | Teile-Nr. | Farbe Stoffbezug | VPE | Preis/Paket | L.-Kat. |
|-------------|---------|--------|-------|-------------|---------------------|-----|-----------------|---------|
| FreeStyle S | 1200 mm | 200 mm | 40 mm | auf Anfrage | farbiger Stoffbezug | 6 | 271,10 € | X |
| | 1200 mm | 200 mm | 40 mm | 00076308 | vlieskaschiert weiß | 6 | 208,10 € | X |
| FreeStyle M | 1200 mm | 400 mm | 40 mm | auf Anfrage | farbiger Stoffbezug | 3 | 237,70 € | X |
| | 1200 mm | 400 mm | 40 mm | 00076639 | vlieskaschiert weiß | 3 | 196,95 € | X |
| FreeStyle L | 1200 mm | 600 mm | 40 mm | auf Anfrage | farbiger Stoffbezug | 2 | 230,35 € | X |
| | 1200 mm | 600 mm | 40 mm | 00076796 | vlieskaschiert weiß | 2 | 188,90 € | X |

Sonderformate/Sonderformen auf Anfrage.
Absorptionswerte siehe Druckschrift 1964 Deckensegel.

Montagezubehör mit System S 3

| | Bestell-Nr. | Bezeichnung/Abmessungen/Oberfläche | Teile-Nr. | VPE | Preis |
|------------|-------------|--|-----------|-----------|-----------------------|
| 1 | 12/30/2 | Schnellabhänger mit Doppelspannfeder Durchmesser: 4 mm, Höchstbelastung: 0,25 KN Max. Spannbereich: 270 mm; es ist ein Drahtüberstand von min. 15 mm einzuhalten | 00075052 | 100 Stück | 0,35 €/St. |
| 2 | 45 | Tragprofil, Höhe: 38 mm, Breite: 24 mm Länge: 3750 mm, Sichtseite: weiß | 00066011 | 25 Stück | 1,87 €/m |
| 3 | 46 | Verbindungsprofil, Höhe: 32 mm, Breite: 24 mm Länge: 625 mm, Sichtseite: weiß | 00059095 | 75 Stück | 1,87 €/m |
| 4/5 | | Montageset für System S 3 enthält 2 Befestigungsclips mit Aufhängeklammer und 2 Stockschrauben mit Kopfgeometrie für Aufhängeklammer | 00082766 | 1 Set | 18,06 €/Set |
| | | Verbindungsklammer bei Längsverbindung der Lamellen | 00080545 | 25 Stück | 30,86 €/Paket |
| | | Kunststoff-Pin zur Längsverbindung zweier Lamellen im unteren Bereich | 00082538 | 200 Stück | 240,00 €/Paket |

Pro Lamelle je ein Montageset dazu bestellen.

Das Montagezubehör für das System S 3 ist nur für ruhende und statische Belastung zugelassen und für bewegliche dynamische Lasten ungeeignet.

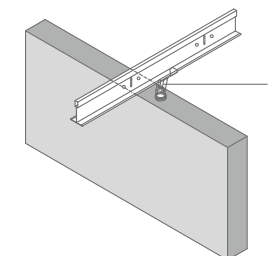
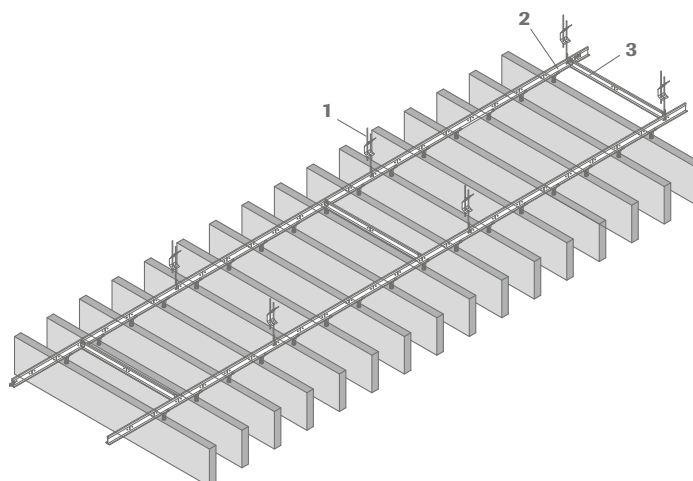

I C O 2
N I C 0
A W A 1
R D S 8INNOVATIVE
ARCHITECTURE

best for best

Grenzenlose Freiheit für den eigenen Stil

FreeStyle Wandabsorber

Vielzählige Kombinationsmöglichkeiten – sehr gute Akustik: Mit FreeStyle-Wandabsorbern von OWA lassen sich individuell einmalige Raumwelten kreieren. In verschiedenen Größen und Formen können sie jede beliebige Wand im Raum in eine 3D-Oberfläche verwandeln und schaffen dadurch ein im wahrsten Wortsinne „bewegendes“ Raumerlebnis! Für dieses hohe Maß an individueller Gestaltungsfreiheit stehen die farblich wie geometrisch sorgsam aufeinander abgestimmten Elemente der FreeStyle-Kollektion. Zu den besonderen Merkmalen zählt weiterhin ihre ausgeprägte Absorptionsfähigkeit. So schlucken die Wandabsorber Lärm und Geräusche mit einem Absorptionsgrad von 90 %. Gute Voraussetzungen, um den Geräuschpegel, z. B. in Restaurants oder Großraumbüros, möglichst niedrig zu halten.

FreeStyle Wandabsorber

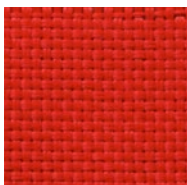

Nr. 52827 rot

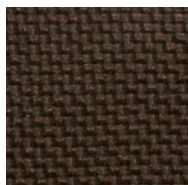

Nr. 52829 dunkelbraun



Nr. 52836 hellbeige

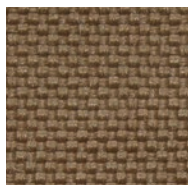

Nr. 52837 braun

Weitere Farben siehe Seiten 48 und 49.

FreeStyle Wandabsorber

| | Typ | Länge | Breite | Dicke | Teile-Nr. | Farbe Stoffbezug | VPE | α_w /NRC | Preis/Paket | L.-Kat. |
|--------------|----------------|---------|------------|----------|-----------|-----------------------|-----|-----------------|-----------------|---------|
| FreeStyle TR | Trapeze rechts | 1200 mm | 400/200 mm | 40/20 mm | 00074950 | Nr. 52827 rot | 4 | 0,90/0,85 | 467,90 € | X |
| | | 1200 mm | 400/200 mm | 40/20 mm | 00074976 | Nr. 52829 dunkelbraun | 4 | 0,90/0,85 | 467,90 € | X |
| | | 1200 mm | 400/200 mm | 40/20 mm | 00074980 | Nr. 52836 hellbeige | 4 | 0,90/0,85 | 467,90 € | X |
| FreeStyle TL | Trapeze links | 1200 mm | 400/200 mm | 40/20 mm | 00074982 | Nr. 52837 braun | 4 | 0,90/0,85 | 467,90 € | X |
| | | 1200 mm | 400/200 mm | 40/20 mm | 00074983 | Nr. 52827 rot | 4 | 0,90/0,85 | 467,90 € | X |
| | | 1200 mm | 400/200 mm | 40/20 mm | 00074984 | Nr. 52829 dunkelbraun | 4 | 0,90/0,85 | 467,90 € | X |
| FreeStyle R | | 1200 mm | 400/200 mm | 40/20 mm | 00074985 | Nr. 52836 hellbeige | 4 | 0,90/0,85 | 467,90 € | X |
| | | 1200 mm | 400/200 mm | 40/20 mm | 00074986 | Nr. 52837 braun | 4 | 0,90/0,85 | 467,90 € | X |
| | | 1200 mm | 600 mm | 40 mm | 00074987 | Nr. 52827 rot | 2 | 0,90/0,85 | 215,05 € | X |
| FreeStyle Q | | 1200 mm | 600 mm | 40 mm | 00074988 | Nr. 52829 dunkelbraun | 2 | 0,90/0,85 | 215,05 € | X |
| | | 1200 mm | 600 mm | 40 mm | 00074989 | Nr. 52836 hellbeige | 2 | 0,90/0,85 | 215,05 € | X |
| | | 1200 mm | 600 mm | 40 mm | 00074990 | Nr. 52837 braun | 2 | 0,90/0,85 | 215,05 € | X |
| FreeStyle QS | | 1200 mm | 1200 mm | 40 mm | 00074991 | Nr. 52827 rot | 1 | 0,90/0,85 | 232,65 € | X |
| | | 1200 mm | 1200 mm | 40 mm | 00074992 | Nr. 52829 dunkelbraun | 1 | 0,90/0,85 | 232,65 € | X |
| | | 1200 mm | 1200 mm | 40 mm | 00074993 | Nr. 52836 hellbeige | 1 | 0,90/0,85 | 232,65 € | X |
| FreeStyle QS | | 1200 mm | 1200 mm | 40 mm | 00074994 | Nr. 52837 braun | 1 | 0,90/0,85 | 232,65 € | X |
| | | 600 mm | 600 mm | 40/20 mm | 00074995 | Nr. 52827 rot | 8 | 0,90/0,85 | 709,45 € | X |
| | | 600 mm | 600 mm | 40/20 mm | 00074996 | Nr. 52829 dunkelbraun | 8 | 0,90/0,85 | 709,45 € | X |
| | | 600 mm | 600 mm | 40/20 mm | 00074997 | Nr. 52836 hellbeige | 8 | 0,90/0,85 | 709,45 € | X |
| | | 600 mm | 600 mm | 40/20 mm | 00074998 | Nr. 52837 braun | 8 | 0,90/0,85 | 709,45 € | X |

Sonderformate/Sonderformen auf Anfrage.

Siehe Druckschrift 1587 Absorber. Absorptionswerte siehe Druckschrift 9558 Schallschutz.



Wandkrallen für die Wandmontage

Montageset

| Bezeichnung/Abmessungen | Teile-Nr. |
|---|-----------|
| Wandmontage 4er Set für FreeStyle Q und R Set enthält 4 Stück Wandkrallen | 00073602 |
| Wandmontage 4er Set für FreeStyle TR, TL und QS Set enthält 2 Stück Wandkrallen 60 x 52 x 15 mm und 2 Stück Wandkrallen 88 x 52 x 35 mm | 00075611 |

Pro Wandabsorber je ein Montageset dazu bestellen. Montageset ist im Preis enthalten.

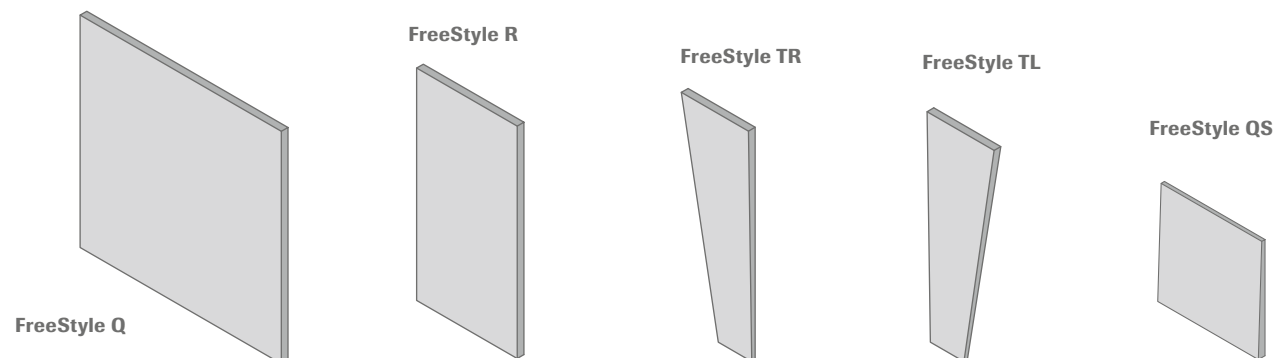

Stoffmuster für Deckensegel Curve | Selecta | FreeStyle



52826 | dunkelrot

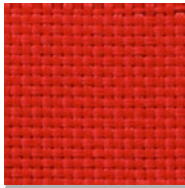

52827 | rot

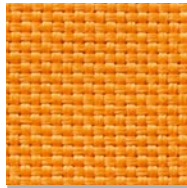

52828 | orange



52829 | dunkelbraun



52830 | schwarz



52831 | dunkelgrau

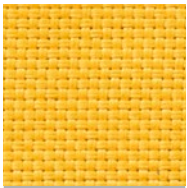

52832 | gelb

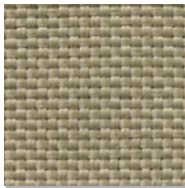

52833 | graugrün

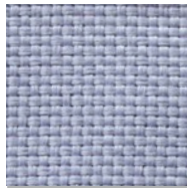

52834 | hellgrau

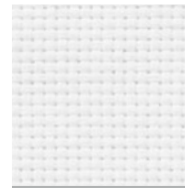

52835 | weiß



52836 | hellbeige



52837 | mittelbraun

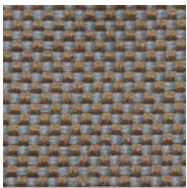

52838 | braun meliert

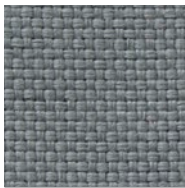

52839 | grau

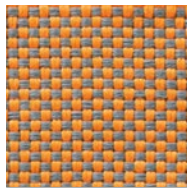

52840 | orange meliert

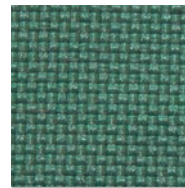

52841 | petrol

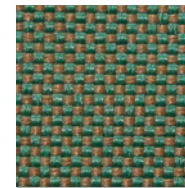

52842 | grün meliert

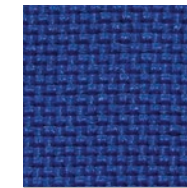

52843 | blau

Stoffmuster für Deckensegel Curve | Selecta | FreeStyle

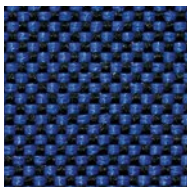

52844 | nachtblau

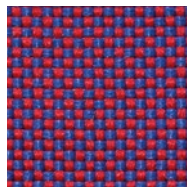

52845 | violett



55244 | steingrau

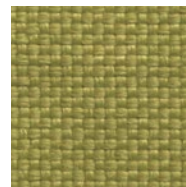

55245 | olivgrün

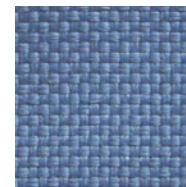

55246 | hellblau



55247 | mintgrün

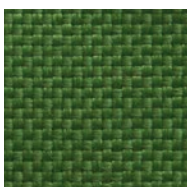

55248 | dunkelgrün



55249 | graublau

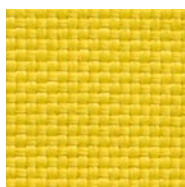

55250 | hellgelb

Technische Eigenschaften

| | |
|----------------------|------------------------------|
| Stoffqualität | 100 % Polyester, FR ATY Garn |
| Webart | Panama |
| Gewicht | 320 g/m ² |
| Laufbreite | 1500 mm (+/- 50 mm) |

I C O 2
N I C 0
A W A 1
R D S 8INNOVATIVE
ARCHITECTURE

best of best

Luminosonic – Die akustische Leuchte

Luminosonic

Stilvoll, leuchtstark und leicht zu montieren: drei Pluspunkte, die eindeutig für Luminosonic sprechen. Doch die Leuchte kann mehr – sie absorbiert den Schall! Mit welcher Intensität, das wird durch die Raumnutzung, die gewünschte Oberfläche und das Designkonzept bestimmt. Der Einsatz von Luminosonic für das System S 3 ist denkbar einfach: Leuchte in das Deckenraster einlegen, danach die Deckenplatte mit der ausgewählten Oberfläche und dem gewünschten Absorptionswert anbringen – fertig. Ganz gleich, ob eine neue Decke montiert oder eine bereits vorhandene mit neuen, energieeffizienten LED-Leuchten ausgestattet werden soll. Luminosonic passt sich nicht nur an, sondern bewahrt auch die volle Absorptionskraft der Decke!

Luminosonic

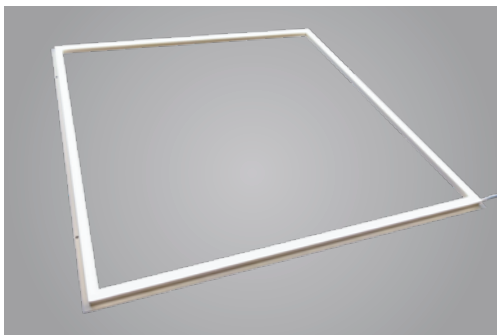

Luminosonic – LED Einbauleuchte für System S 3

| | Länge | Breite | Höhe | Schutzart | Leistung | Teile-Nr. | VPE | Preis | L.-Kat. |
|--------------------|--------|--------|-------|-----------|----------|-----------|-----|---------------------|---------|
| Luminosonic | 625 mm | 625 mm | 15 mm | IP 20 | 40 W | 00084808 | 1 | 118,68 €/St. | A |
| Transformator 40 W | | | | | | 00084809 | 1 | 77,88 €/St. | A |

Lichtfarbe 4000 K, dimmbar DALI, pro Leuchte je ein Transformator 40 W dazu bestellen. Siehe Druckschrift 9630 Einbauleuchten.

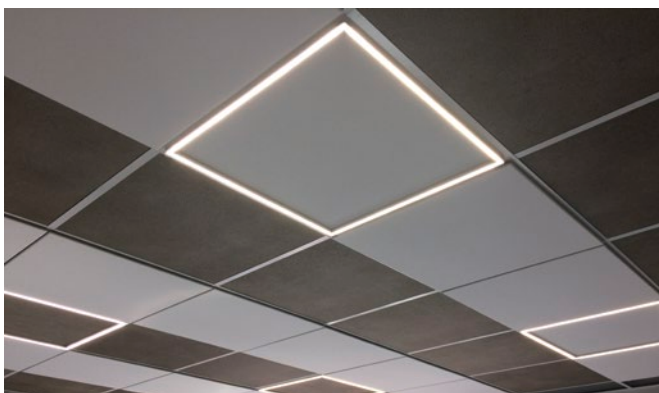

I C O 2
N I C 0
A W A 1
R D S 8

INNOVATIVE
ARCHITECTURE

best of best

Modernes Licht – gestalterische Freiheit

OWAlumino

Dieses Leuchtensystem ergänzt die bisherige OWAlight-Serie. Vorteil: Im Gegensatz zu OWAlight lässt sich die Lichtschiene OWAlumino unabhängig von einer externen Schiene positionieren. OWAlumino kann somit in jede Deckenplatte eingebaut werden und spendet ein angenehmes Licht, nahe an Tageslichtqualität.

* Die abgebildeten Opus Platten sind nicht verfügbar.

OWAlumino

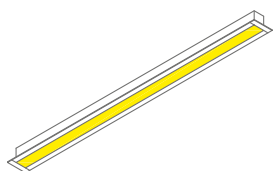

OWAlumino 1

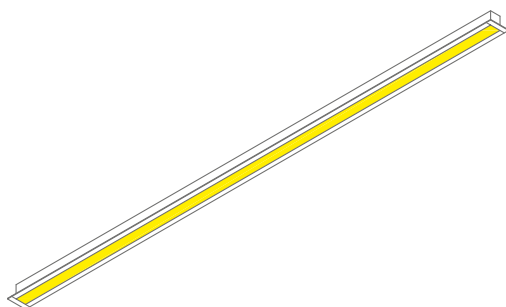

OWAlumino 2

OWAlumino – LED-Lichtschiene für alle OWA-Deckensysteme

| Bezeichnung/Abmessungen/Oberfläche | Teile-Nr. | VPE | Preis | L.-Kat. |
|--|-----------|-----|---------------------|---------|
| 1 OWAlumino 1 LED-Lichtschiene 480 x 35,2 x 25 mm, Alurahmen eloxiert, Abdeckung opal weiß, steckerfertig konfektioniert, Kabellänge: 2000 mm, Lichtfarbe 4000 K, je nach Bauteilstärke Befestigungssatz mit dazu bestellen | 00081538 | 1 | 186,86 €/St. | C |
| 2 OWAlumino 2 LED-Lichtschiene 940 x 35,2 x 25 mm, Alurahmen eloxiert, Abdeckung opal weiß, steckerfertig konfektioniert, Kabellänge: 2000 mm, Lichtfarbe 4000 K, je nach Bauteilstärke Befestigungssatz mit dazu bestellen | 00081539 | 1 | 254,45 €/St. | C |
| 3 Befestigungssatz 20 für Bauteilstärken 15-20 mm für OWAlumino 1 und 2, 1-teilig*1 | 00082403 | 1 | 21,64 €/St. | C |
| 4 Befestigungssatz 44 für Bauteilstärken 40-44 mm für OWAlumino 1 und 2, 2-teilig*2 | 00082405 | 2 | 13,49 €/St. | C |
| Transformator für OWAlumino, 24 V, 150 W*3 | 00070677 | 1 | 210,27 €/St. | C |
| Anschlusskabel mit Buchse für Anschluss an Transformator, Länge 600 mm | 00080703 | 1 | 12,02 €/St. | C |
| Verlängerungskabel, Stecker und Buchse, Länge 2000 mm | 00080702 | 1 | 29,51 €/St. | C |
| Verteiler T-Form, um mehrere Leuchten an Trafo in Reihe zu schalten (immer 1 St. weniger als Anzahl Leuchten) | 00078635 | 10 | 7,66 €/St. | C |
| Dimmer DALI – 4 Kanal, Konstanzspannung 12 – 24 V | 00071678 | 1 | 271,98 €/St. | C |

*1 Beim **Befestigungssatz 20** für Bauteilstärken 15-20 mm müssen für die **OWAlumino 1** insgesamt 2 Stk. bei der Bestellung erfasst werden und bei der **OWAlumino 2** insgesamt 3 Stk.

*2 Beim **Befestigungssatz 44** für Bauteilstärken bis 44 mm muss für die **OWAlumino 1** und **2** jeweils 1 Stk. Befestigungssatz 44 bei der Bestellung erfasst werden.

*3 Bei dem 150 W Transformator müssen **20 % Leistungsreserve** einberechnet sowie die Art der Verlegung berücksichtigt werden.

Von der **OWAlumino 1** können an einen Transformator 150 W max. 9 Stk. Leuchten angeschlossen werden. Voraussetzung ist, dass max. 16 Verlängerungskabel verbaut werden, die sich wie folgt aufteilen: Max. 7 Stk. Verlängerungskabel zwischen T-Verbinder zu T-Verbinder und max. 9 Stk. Verlängerungskabel von T-Verbinder zur Leuchte. Eine höhere Anzahl an Verlängerungskabeln und eine andere Platzierung würde zu einem Spannungsabfall führen. **Fazit:** 1 Stk. Trafo 150W + 1 Stk. Dimmer (optional) + 1 Stk. Anschlusskabel + 9 Stk. OWAlumino 1 + 8 Stk. T-Verbinder + 16 Stk. Verlängerungskabel (optional)

Von der **OWAlumino 2** können an einen Transformator 150 W max. 4 Stk. Leuchten angeschlossen werden. Voraussetzung ist, dass max. 6 Verlängerungskabel verbaut werden, die sich wie folgt aufteilen: Max. 2 Stk. Verlängerungskabel zwischen T-Verbinder zu T-Verbinder und max. 4 Stk. Verlängerungskabel von T-Verbinder zur Leuchte. Eine höhere Anzahl an Verlängerungskabeln und eine andere Platzierung würde zu einem Spannungsabfall führen. **Fazit:** 1 Stk. Trafo 150W + 1 Stk. Dimmer (optional) + 1 Stk. Anschlusskabel + 4 Stk. OWAlumino 2 + 3 Stk. T-Verbinder + 6 Stk. Verlängerungskabel (optional)

OWAlumino kann in allen OWAacoustic/OWAconstruct Deckensystemen und Selecta/Curve Deckensegeln eingesetzt werden und ist unabhängig von den unterschiedlichen Plattenkanten. Dazu wird in die Platten/Deckensegel vor Ort ein entsprechender Ausschnitt geschnitten, die Leuchte mit umlaufendem Blendrahmen eingesetzt und mit dem jeweiligen Befestigungssatz auf der Plattenrückseite/Deckensegelrückseite arretiert. Der Anschluss erfolgt je nach Anzahl der OWAlumino Leuchten über die Verteiler T-Form und Verlängerungskabel an den Transformator. Lichtberechnungen und Verlegepläne erstellt OWAconsult auf Anfrage.

Siehe Druckschrift 9630 Einbauleuchten.

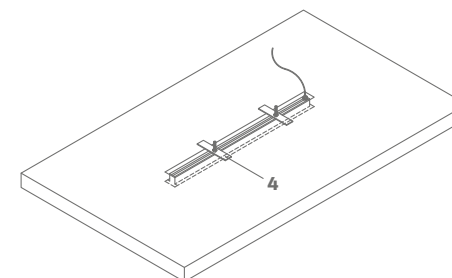
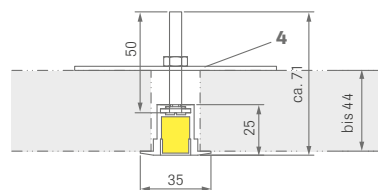
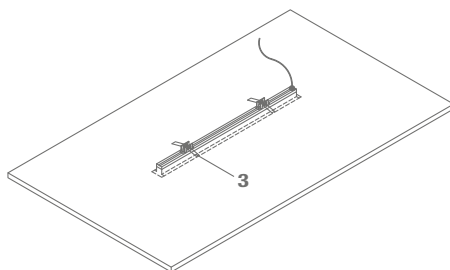
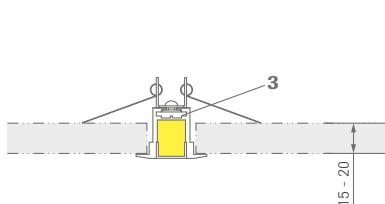

Allgemeine Informationen

Alle Einzelpreise dieser Liste verstehen sich zuzüglich der gesetzlichen Mehrwertsteuer und sind gültig bis auf Widerruf.

Abmessungen

Die in dieser Preisliste angegebenen Abmessungen sind Raster- und Berechnungsmaße. Die Nettomaße der Platten können abhängig vom System abweichen.

Dessins

Die aufgezeigten Dessins sind zur besseren Darstellung teilweise vergrößert. Bitte treffen Sie Ihre verbindliche Produktauswahl anhand eines Originalmusters.

Farbe

Die Platten lassen sich vor Ort farblich behandeln (siehe OWA-Verlegeanleitung). Dabei sind jedoch Farb- und Glanzgrad-Abweichungen sowie leichte Farbschattierungen aufgrund der Materialeigenschaften nicht auszuschließen. Eine Farbgleichheit bei mehreren Lieferungen kann nicht garantiert werden. Bedruckte Platten können nicht nachbehandelt werden.

Platten und Konstruktion

Die in dieser Preisliste aufgeführten Platten und Unterkonstruktionssysteme der OWAconsult collection gehören den Produktlinien OWAacoustic premium bzw. OWAconstruct an. Die Prüfungen und Zertifizierungen bezüglich Brandschutz, Baustoffklassifizierung und Akustik gelten entsprechend.

Die Befestigung und Aufhängung an der tragenden Konstruktion ist von den baulichen Gegebenheiten bzw. Brandschutzanforderungen abhängig und kann sehr unterschiedlich sein. Diese Kosten müssen für jeden Einzelfall gesondert kalkuliert werden.

Alle in dieser Preisliste aufgeführten Konstruktionsteile sind speziell für unsere OWAconsult collection ausgewählt. Sollten andere Unterkonstruktionen mit Elementen unserer OWA-Deckensysteme kombiniert werden, müssen Bauherr, Architekt oder Verleger in eigener Verantwortung prüfen, ob diese Konstruktionsteile kompatibel sind. Eine Übersicht der Brandschutzprüfungen für OWA-Deckensysteme können Sie unter Druckschrift 9501 bei uns anfordern. Eine Reihe der Konstruktionsteile sind den verschiedenen Brand- und Schallschutz-Prüfungen unterworfen und auf ihre Belastbarkeit geprüft worden. Die entsprechenden Prüfzeugnisse liegen uns vor. Die Prüfergebnisse gelten jedoch nur bei Verwendung von original OWA-Konstruktionsteilen und OWAacoustic-Platten.

Preise Logistik

Preise für Fracht und Logistikkosten für die Lieferung von Mineralplatten und Unterkonstruktionsteilen aus dieser Preisliste auf Anfrage.

Das komplette Sortiment kann nur in vollen Verpackungseinheiten abgegeben werden!

Bei Bestellungen < 2.500,00 € netto fallen Frachtkosten in Höhe von 190,00 € an. Es gelten darüber hinaus die Logistikpreise der OWAlifetime collection Preisliste Seite 9.

Lieferkategorien

| | |
|---|---|
| A | Lieferung innerhalb 1 Woche, keine Mindestbestellmenge, keine Rüstkosten |
| B | Lieferung innerhalb 3 Wochen, keine Mindestbestellmenge, keine Rüstkosten |
| C | Lieferung innerhalb 6 Wochen, keine Mindestbestellmenge, keine Rüstkosten |
| D | Lieferung innerhalb 6 Wochen, Mindestbestellmenge 250 m ² , keine Rüstkosten |
| X | auf Anfrage |

Rechtliche Hinweise

Aufgrund druckbedingter Farb- und Qualitätsunterschiede im vorliegenden Katalog sind Abweichungen zum Originalprodukt möglich. Eine verbindliche Produktwahl sollte daher immer anhand eines Originalmusters getroffen werden. Alle Angaben und technischen Informationen in dieser Broschüre oder anderen Veröffentlichungen, die sich auf OWA-Deckensysteme beziehen, beruhen auf Prüfergebnissen, die unter Laborbedingungen erzielt wurden.

Es unterliegt der Verantwortlichkeit des Kunden, ob solche Angaben und Informationen für die spezifisch vorgesehene Anwendung geeignet sind. Alle systemrelevanten Angaben entsprechen dem Stand der Technik. Sie setzen die ausschließliche Verwendung von OWA-Produkten voraus, deren aufeinander abgestimmtes Zusammenwirken durch interne und externe Prüfungen bestätigt ist. Bei Kombinationen mit fremden Produkten ist deshalb jegliche Gewährleistung oder Haftung ausgeschlossen. Technische Änderungen, die der Produkt- oder Systempflege dienen, bleiben vorbehalten. Technische Änderungen ohne vorherige Benachrichtigung bleiben jederzeit vorbehalten. Es gelten unsere allgemeinen Verkaufs-, Lieferungs- und Zahlungsbedingungen. Preise sind freibleibend. Druckfehler und Irrtümer vorbehalten.

OWAconsult Beratungsleistung

Die Beratungsabteilung OWAconsult ist bei allen Fragen rund um die in dieser Preisliste enthaltenen Systeme behilflich. Unter der Hotline 09373 201-222 erhalten Sie ausführliche Informationen zur neuen Produktlinie OWAconsult collection. Diese Beratung ist kostenfrei.

Neben der telefonischen Beratung erstellt OWAconsult auch projektbezogene, individuelle Deckenpläne und Deckendetails für die OWAconsult collection. Die Leistung beinhaltet die zeichnerische Darstellung des Deckenrasters gemäß gewähltem System sowie die dazugehörige Mengenermittlung für Platten und Unterkonstruktionsteile und bei Bedarf die zeichnerische Darstellung von systembezogenen Standard-Details.



Einzelne Dienstleistungen werden nach Aufwand berechnet. Bitte erkundigen Sie sich bei den Ansprechpartnern unseres Kompetenzteams nach den jeweiligen Stundensätzen.

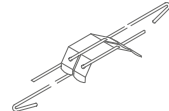
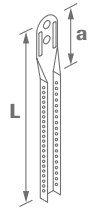
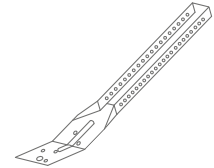

Zubehörliste



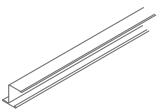
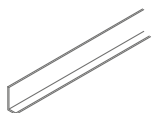

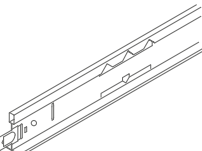
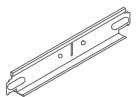
| | Nr. | Beschreibung/Abmessungen | Teile-Nr. | VPE | Preis |
|---|-------------------|--|----------------------|----------------------|--|
|  | cliq-15-MR | Tragprofil Höhe: 38 mm Breite: 15 mm Sichtseite: weiß Länge: 3000 mm | 00068517 | 20 Stück | 1,97 €/m |
|  | cliq-15-CT | Verbindungsprofil kurz, gekröpft Höhe: 38 mm Breite: 15 mm Sichtseite: weiß Länge: 300 mm Länge: 600 mm | 00069315 00068518 | 60 Stück 60 Stück | 1,86 €/St. 1,97 €/m |
|  | cliq-15-CT | Verbindungsprofil lang, gekröpft Höhe: 38 mm Breite: 15 mm Sichtseite: weiß Länge: 1200 mm | 00070248 | 60 Stück | 1,97 €/m |
|  | cliq-24-MR | Tragprofil Höhe: 38 mm Breite: 24 mm Sichtseite: weiß Länge: 3600 mm Länge: 3750 mm | 00066020 00066017 | 20 Stück 20 Stück | 1,87 €/m 1,87 €/m |
|  | cliq-24-CT | Verbindungsprofil kurz, gekröpft Höhe: 25 mm Breite: 24 mm Sichtseite: weiß Länge: 600 mm Länge: 625 mm | 00061863 00061862 | 60 Stück 60 Stück | 1,87 €/m 1,87 €/m |
|  | cliq-24-CT | Verbindungsprofil kurz, gekröpft Höhe: 25 mm Breite: 24 mm Sichtseite: weiß Länge: 300 mm Länge: 312,5 mm | 00066207 00066209 | 60 Stück 60 Stück | 1,80 €/St. 1,80 €/St. |
|  | cliq-24-CT | Verbindungsprofil lang, gekröpft Höhe: 32 mm Breite: 24 mm Sichtseite: weiß Länge: 1200 mm Länge: 1250 mm | 00066022 00066023 | 60 Stück 60 Stück | 1,87 €/m 1,87 €/m |

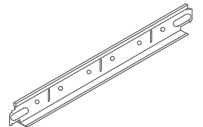
| | Nr. | Beschreibung/Abmessungen | Teile-Nr. | VPE | Preis |
|---|-----------------|--|-----------|-----------|-------------------|
|  | 12/30/2* | Schnellabhänger mit Doppelspannfeder Durchmesser: 4 mm Höchstbelastung: 0,25 KN Max. Spannungsbereich: 270 mm, es ist ein Drahtüberstand von min. 15 mm einzuhalten | 00075052 | 100 Stück | 0,35 €/St. |
|  | | Abhängerverlängerung (Nonius) passend zu Nr. 17/..., 79/..., 09/45 oder 09/10, verzinkt, auf Anfrage auch länger lieferbar, bis Nr. 16/100 durchgelocht ab Nr. 16/110 504 mm gelocht a ca. 36 mm L ca.: | | | |
| | 16/15 | 123 mm | 00001052 | 100 Stück | 0,14 €/St. |
| | 16/20 | 171 mm | 00001053 | 100 Stück | 0,17 €/St. |
| | 16/30 | 273 mm | 00001054 | 100 Stück | 0,22 €/St. |
| | 16/40 | 376 mm | 00001055 | 100 Stück | 0,29 €/St. |
| | 16/50 | 476 mm | 00001056 | 100 Stück | 0,36 €/St. |
| | 16/60 | 576 mm | 00001057 | 100 Stück | 0,44 €/St. |
| | 16/70 | 676 mm | 00001058 | 100 Stück | 0,54 €/St. |
| | 16/80 | 776 mm | 00001059 | 100 Stück | 0,63 €/St. |
| | 16/90 | 876 mm | 00001060 | 100 Stück | 0,67 €/St. |
| | 16/100 | 976 mm | 00001061 | 100 Stück | 0,74 €/St. |
| | 16/110 | 1076 mm | 00001062 | 25 Stück | 0,89 €/St. |
| | 16/120 | 1176 mm | 00001063 | 25 Stück | 1,00 €/St. |
| | 16/130 | 1276 mm | 00001064 | 25 Stück | 1,05 €/St. |
| | 16/140 | 1376 mm | 00001065 | 25 Stück | 1,15 €/St. |
| | 16/150 | 1476 mm | 00001066 | 25 Stück | 1,23 €/St. |
| | 16/160 | 1576 mm | 00001067 | 25 Stück | 1,33 €/St. |
| | 16/170 | 1676 mm | 00001068 | 25 Stück | 1,40 €/St. |
| | 16/180 | 1776 mm | 00001069 | 25 Stück | 1,48 €/St. |
| | 16/190 | 1876 mm | 00001070 | 25 Stück | 1,56 €/St. |
| | 16/200 | 1976 mm | 00001071 | 25 Stück | 1,70 €/St. |
|  | 17/80 | Unterteil für Dreiecksaussteifungen Länge: 190 mm verzinkt | 00001074 | 100 Stück | 0,50 €/St. |

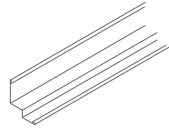
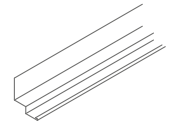
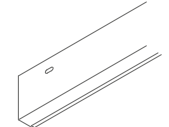
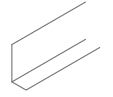

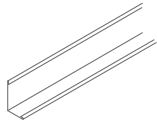

* **Achtung:** Es ist ein Drahtüberstand an der Feder von mindestens 15 mm einzuhalten.

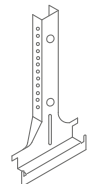
| | Nr. | Beschreibung/Abmessungen | Teile-Nr. | VPE | Preis |
|---|--------------|--|----------------------|----------------------|------------------------------------|
|  | 20 | Z-Profil Höhe: 21 mm Flanschbreite: 19 mm Länge: 3000 mm verzinkt muss vor Ort gekürzt werden | 00036196 | 25 Stück | 1,90/m |
|  | 37 | L-Profil für Trapeze 1 und RAW im System S18p Länge: 1250 mm muss vor Ort gekürzt werden | 00001119 | 50 Stück | 1,98 €/m |
|  | 42/15 | Contura-Füllstück Höhe: 8 mm Breite: 15 mm Gesamtbreite: 24 mm weiß | 00050462 | 100 Stück | 0,34 €/St. |
|  | 45 | Tragprofil Höhe: 38 mm Breite: 24 mm | | | |
| | | Sichtseite: weiß Länge: 3700 mm Länge: 3750 mm | 00066014 00066011 | 25 Stück 25 Stück | 1,87 €/m 1,87 €/m |
| | | Sichtseite: Bamboo hell Länge: 3700 mm Länge: 3750 mm | 00063136 00063134 | 25 Stück 25 Stück | 6,19 €/m 6,19 €/m |
| | | Sichtseite: Bamboo dunkel Länge: 3700 mm Länge: 3750 mm | 00063137 00063135 | 25 Stück 25 Stück | 6,19 €/m 6,19 €/m |
|  | 46 | Verbindungsprofil Höhe: 32 mm Breite: 24 mm | | | |
| | | Sichtseite: weiß Länge: 600 mm Länge: 625 mm | 00059103 00059095 | 75 Stück 75 Stück | 1,87 €/m 1,87 €/m |
| | | Sichtseite: Bamboo hell Länge: 600 mm Länge: 625 mm | 00063140 00063138 | 75 Stück 75 Stück | 6,19 €/m 6,19 €/m |
| | | Sichtseite: Bamboo dunkel Länge: 600 mm Länge: 625 mm | 00063141 00063139 | 75 Stück 75 Stück | 6,19 €/m 6,19 €/m |

| | Nr. | Beschreibung/Abmessungen | Teile-Nr. | VPE | Preis |
|---|---------------|---|----------------------------------|----------------------------------|---|
|  | 47 | Verbindungsprofil Höhe: 32 mm Breite: 24 mm | | | |
| | | Sichtseite: weiß Länge: 1200 mm Länge: 1250 mm | 00066016 00066013 | 50 Stück 50 Stück | 1,87 €/m 1,87 €/m |
| | | Sichtseite: Bamboo hell Länge: 1200 mm Länge: 1250 mm | 00063144 00063142 | 50 Stück 50 Stück | 6,19 €/m 6,19 €/m |
| | | Sichtseite: Bamboo dunkel Länge: 1200 mm Länge: 1250 mm | 00063145 00063143 | 50 Stück 50 Stück | 6,19 €/m 6,19 €/m |
|  | 50G | Wandprofil Höhe: 24 mm Breite: 19 mm Länge: 3050 mm | | | |
| | | Sichtseite: weiß Sichtseite: Bamboo hell Sichtseite: Bamboo dunkel | 00066368 00063147 00063148 | 40 Stück 40 Stück 40 Stück | 1,35 €/m 6,00 €/m 6,00 €/m |
| | | | | | |
|  | 50/15G | Stufenwandprofil Höhe: 33 mm Sichtbreite: 15 mm Gesamtbreite: 30 mm Länge: 3050 mm Sichtseite: weiß | 00050501 | 35 Stück | 3,93 €/m |
| | | | | | |
|  | 50/22 | Stufenwandprofil Höhe: 39 mm Sichtbreite: 15 mm Gesamtbreite: 30 mm Dicke: 1,0 mm Länge: 3000 mm Sichtseite: natural grey | 00091229 | 15 Stück | 6,16 €/m |
| | | | | | |
|  | 51/20 | Wandprofil Höhe: 50 mm Breite: 20 mm Dicke: 1,0 mm Länge: 3000 mm Sichtseite: natural grey | 00091226 | 10 Stück | 5,94 €/m |
| | | | | | |
|  | 51/22 | Wandprofil für 20 mm OWAp ⁷⁰ - Platte und RAW-Platte Höhe: 50 mm Breite: 22 mm Dicke: 0,7 mm Länge: 3000 mm Sichtseite: weiß | 00065743 | 10 Stück | 11,61 €/m |

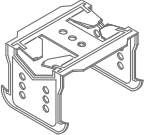
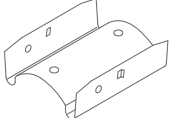
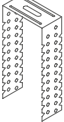

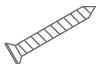
| | Nr. | Beschreibung/Abmessungen | Teile-Nr. | VPE | Preis |
|---|----------------|---|-------------|-----------|--------------------|
|  | 51/27 | Wandprofil für 25 mm OWApian ⁹⁰ -Platte Höhe: 52 mm Breite: 27 mm Dicke: 0,7 mm Länge: 3000 mm Sichtseite: weiß | 00083070 | 10 Stück | 11,45€/m |
|  | 51/22-0 | Wandprofil gebogen Säulenhalbring für 20 mm OWApian ⁷⁰ -Platte und RAW-Platte Höhe: 50 mm Breite: 22 mm Dicke: 2,0 mm Länge: variabel Sichtseite: weiß | auf Anfrage | lose | auf Anfrage |
|  | 51/27-0 | Wandprofil gebogen Säulenhalbring für 25 mm OWApian ⁹⁰ -Platte Höhe: 52 mm Breite: 27 mm Dicke: 2,0 mm Länge: variabel Sichtseite: weiß | auf Anfrage | lose | auf Anfrage |
|  | 51/32G | Wandprofil Höhe: 32 mm Breite: 19 mm Dicke: 0,5 mm Länge: 3000 mm Sichtseite: weiß | 00052885 | 30 Stück | 1,57 €/m |
|  | 75/100G | Wandanker passend zu Nr. 80/100G verzinkt | 00084264 | 25 Stück | 0,92 €/St. |
|  | 76 | Sicherungsstift für Nonius- Abhänger Länge: ca. 70 mm Dicke: 3 mm verzinkt | 00070412 | 100 Stück | 0,16 €/St. |
|  | 79/100 | Nonius-Abhänger passend zu Nr. 80/100G Länge: 120 mm verzinkt | 00001310 | 100 Stück | 0,52 €/St. |

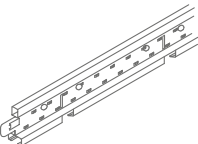
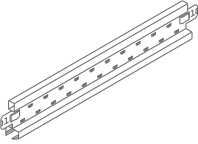





| | Nr. | Beschreibung/Abmessungen | Teile-Nr. | VPE | Preis |
|---|---|--|----------------------------------|-------------------------------|--|
|  | 80/100G | Bandrasterprofil Länge: 3750 mm Sichtseite: natural grey | 00091225 | 8 Stück | 9,72 €/m |
|  | 82/100G | Kupplung passend zu Nr. 80/100G Länge: 200 mm verzinkt | 00054620 | 25 Stück | 1,07 €/St. |
|  | 99/11/15 99/11/22 99/11/23 | Contura-Hobel geeignet zum Ausfälen der Rand- bzw. Anschlussplatten Contura-Hobel für 15-mm-Platten K 15 für 20-mm-Platten K 15b für 15-mm-Platten K 15b | 00080541 00066756 00067325 | 1 Stück 1 Stück 1 Stück | 78,53 €/St. 78,53 €/St. 78,53 €/St. |
|  | 99/24 | Plattenkleber Kartusche à 310 ml | 00056803 | lose | 10,17 €/St. |
|  | 1456 | Wandprofil Höhe: 32 mm Breite: 15 mm Länge: 3000 mm Aufkantung: 7,5 mm Sichtseite: weiß | 00072785 | 10 Stück | 1,88 €/m |
| | 1808 | Ersatzmesser für Contura-Hobel | 00001808 | 10 Stück | 17,74 €/St. |
|  | 2001 | Nonius-Abhänger-Unterteil für CD-Profil 60 x 27 mm Länge: 130 mm Höchstbelastung: 0,40 kN verzinkt | 00079981 | 100 Stück | 0,78 €/St. |
|  | 2003 | CD-Profil 60 x 27 mm Länge: 4000 mm | 00065615 | 12 Stück | 3,73/m |

| | Nr. | Beschreibung/Abmessungen | Teile-Nr. | VPE | Preis |
|---|------|---|----------------------|----------------------|----------------------|
|  | 2004 | Kreuzverbinder Höhe: 40 mm Breite: 60 mm Tiefe: 45 mm verzinkt | 00065616 | 100 Stück | 0,60 €/St. |
|  | 2005 | Längsverbinder Höhe: 25 mm Breite: 60 mm Länge: 80 mm verzinkt | 00065617 | 100 Stück | 0,40 €/St. |
|  | 2012 | U-Hänger für Schrägmontage/ als Direktabhängiger passend zu Nr. 2003 Länge: 125 mm verzinkt | 00079982 | 100 Stück | 0,44 €/St. |
|  | 2013 | Nonius-Unterteil für Schrägmontage passend zu Nr. 16/... 30 x 60 mm Länge: 170 mm verzinkt | 00079983 | 100 Stück | 0,99 €/St. |
|  | 2019 | Plattenschraube | 00077182 | 500 Stück | 55,55 €/Paket |
|  | 2024 | Blechschaube für Nr. 51/22 und Nr. 51/27 | 00085458 | 100 Stück | 19,26 €/Paket |
|  | 3500 | Tragprofil Höhe: 38 mm Breite: 14,3 mm Länge: 3000 mm Stanzung: 600 mm Außenseite: weiß Schattennut: weiß | 00067006 00067012 | 20 Stück 20 Stück | 4,73 €/m 4,73 €/m |
|  | 3511 | Verbindungsprofil Höhe: 38 mm Breite: 14,3 mm Länge: 300 mm Außenseite: weiß Innenseite: weiß | 00075074 | 60 Stück | 5,08 €/m |

| | Nr. | Beschreibung/Abmessungen | Teile-Nr. | VPE | Preis |
|---|---------|---|----------------------|----------------------|----------------------|
|  | 3512 | Verbindungsprofil Höhe: 38 mm Breite: 14,3 mm Länge: 600 mm Außenseite: weiß Schattennut: weiß | 00067007 | 60 Stück | 4,73 €/m |
|  | 3514 | Verbindungsprofil Höhe: 38 mm Breite: 14,3 mm Länge: 1200 mm mit mittiger Stanzung Außenseite: weiß Schattennut: weiß | 00067008 | 60 Stück | 4,73 €/m |
|  | 3524 | Verbindungsprofil Höhe: 38 mm Breite: 14,3 mm Länge: 1200 mm ohne mittige Stanzung Außenseite: weiß Schattennut: schwarz | 00072343 00077458 | 60 Stück 60 Stück | 4,73 €/m 5,08 €/m |
|  | 8031/9 | Comfort-Revisionsklappe 340 x 340 mm (Außenmaß) für 20 mm OWAplan ⁷⁰ - und RAW- Platten. Mineralplatten sind vor Ort zuzuschneiden und einzukleben. Achtung: zusätzliche Abhängung nötig (siehe Montageanleitung OWAplan/RAW Comfort- Revisionsklappen) | 00078283 | lose | 272,71 €/St. |
|  | 8031/10 | Comfort-Revisionsklappe 540 x 540 mm (Außenmaß) für 20 mm OWAplan ⁷⁰ - und RAW- Platten. Mineralplatten sind vor Ort zuzuschneiden und einzukleben. Achtung: zusätzliche Abhängung nötig (siehe Montageanleitung OWAplan/RAW Comfort- Revisionsklappen) | 00078284 | lose | 292,41 €/St. |
|  | 8031/11 | Comfort-Revisionsklappe 340 x 340 mm (Außenmaß) für 25 mm OWAplan ⁹⁰ -Platten. OWAplan-Platte ist vor Ort zuzuschneiden und einzukleben. Achtung: zusätzliche Abhängung nötig (siehe Montageanleitung OWAplan Comfort- Revisionsklappen) | 00080907 | lose | 313,34 €/St. |

| | Nr. | Beschreibung/Abmessungen | Teile-Nr. | VPE | Preis |
|---|----------------|--|-----------|---------|---------------------|
|  | 8031/12 | Comfort-Revisionsklappe 540 x 540 mm (Außenmaß) für 25 mm OWAplan ⁹⁰ -Platten. OWAplan-Platte ist vor Ort zuzuschneiden und einzukleben. Achtung: zusätzliche Abhängung nötig (siehe Montageanleitung OWAplan Comfort- Revisionsklappen) | 00080908 | lose | 336,07 €/St. |
|  | 8069/6 | Montagerahmen für OWAplan bestehend aus 2 Stück Rahmenteilen Länge: 340 mm | 00055544 | lose | 52,01 €/St. |
| | 99725* | OWA-Ausbesserungsset für RAW concrete | 00080235 | 1 Stück | 7,70 €/St. |

| | Nr. | Beschreibung/Abmessungen | VPE | Preis/Paket |
|---|-----------------|---|-----------|-----------------|
|  | 00082538 | Kunststoff-Pin für FreeStyle Lamelle | 200 Stück | 240,00 € |
|  | 00080545 | Verbindungsclammer für Selecta Deckensegel und FreeStyle Lamelle | 25 Stück | 30,86 € |

| | Nr. | Beschreibung |
|---|-----------------|--|
|  | 00073602 | Wandkralle 4er Set, für FreeStyle Q und R Set enthält 4 Stück |
|  | 00075611 | Wandkralle 4er Set für FreeStyle TR, TL und QS Set enthält 2 Stück mit der Abmessung 60 x 52 x 15 mm und 2 Stück mit der Abmessung 88 x 52 x 35 mm |
|  | 00073602 | Wandkralle 4er Set, für Selecta one und plus Set enthält 4 Stück |
|  | 00073603 | Wandkralle 6er Set, für 1 Selecta grande oder für 2 Selecta loop Set enthält 6 Stück |
| | 00082764 | Montageset Selecta one und Plus enthält 4 Stück Seilsets bestehend aus Drahtseil, Länge 1500 mm, Stockschraube mit Seil-Schnellversteller, Deckenbefestiger M6 |
|  | 00082763 | Montageset Selecta grande enthält 6 Stück Seilsets bestehend aus Drahtseil, Länge 1500 mm, Stockschraube mit Seil-Schnellversteller, Deckenbefestiger M6 |
|  | 00082762 | Montageset Selecta loop enthält 3 Stück Seilsets bestehend aus Drahtseil, Länge 1500 mm, Stockschraube mit Seil-Schnellversteller, Deckenbefestiger M6 |
| | 00082765 | Montageset für FreeStyle Lamelle enthält 2 Stück bestehend aus Drahtseil, Länge 1500 mm, Stockschraube mit Seil-Schnellversteller, Deckenbefestiger M6 |
|  | 00088137 | Montageset Selecta für Direktmontage Set enthält je 2 Stück Stockschrauben und Z-Haken |

Verpackungsliste

| Plattenart | Abmessungen (mm) | Dicke (mm) | Paketinhalt (Stück) | Paketinhalt (m ²) | Paketgewicht (ca. kg) | Verpackungen |
|-----------------------------|-----------------------------|-------------|---------------------|-------------------------------|-----------------------|----------------|
| Standard-formate | 600 x 600 allgemein | 15 | 10 | 3,60 | 19 | Folie |
| | 600 x 600 Kante 3 | 15 | 12 | 4,32 | 22 | Folie |
| | 625 x 625 allgemein | 15 | 10 | 3,90 | 20 | Folie |
| | 625 x 625 Kante 3 | 15 20 | 12 8 | 4,69 3,12 | 24 20 | Folie Folie |
| | 1200 x 300 | 15 | 10 | 3,60 | 15 | Folie |
| | 1200 x 600 | 15 20 | 10 8 | 7,20 5,76 | 30 39 | Folie Folie |
| | OWAplan⁹⁰ | 2400 x 1200 | 25 | 4 32 | 11,52 92,16 | 63 510 |
| OWAplan⁷⁰ | 2400 x 1200 | 20 | 5 35 | 14,40 100,8 | 72 504 | Paket |
| RAW concrete | 2000 x 600 | 20 | 8 | 9,6 | 50 | Paket |
| RAW grey | 2000 x 600 | 20 | 8 | 9,6 | 39 | Paket |

Verpackungsverordnung/Rücknahme von Verkaufsverpackungen

Um die Aufgaben der Verpackungsverordnung erfüllen zu können, haben wir mit der INTERSEROH AG Köln einen Entsorgungsvertrag geschlossen. Damit ist die Rücknahme der von uns gelieferten Verkaufsverpackungen abgesichert, nämlich: Kartonagen, PE-Folie (Schrumpf- und Stretchfolie), Einweg-Holzpaletten.

Unsere Vertragsnummer lautet: Nr. 27681

Zur praktischen Abwicklung der für alle gültigen Verpackungsverordnung bitten wir Sie, sich mit Ihrem nächstgelegenen INTERSEROH-Partner in Verbindung zu setzen. Für Rückfragen stehen wir gerne zur Verfügung.

International ausgezeichnet für hervorragendes Design

OWAconsult collection

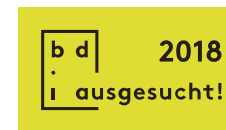

reddot design award
best of the best 2018



Weiter denken: OWAconsult

OWAconsult ist eine eigenständige Beratungs- und Planungseinheit und versteht sich als Kompetenz-Center für den trockenen Innenausbau mit den Schwerpunkten Raumakustik, Hygiene, Brandschutz und weiteren technischen Systemlösungen. OWA unterstützt Entscheider wie Architekten, Investoren und ausführende Firmen in unterschiedlichen Branchen und Marktsegmenten. Gern beraten wir Sie persönlich.

Technische Beratung: Tel +49 9373 201-222
 Customer Service: Tel +49 9373 201-999
 Produktmanagement – Frau Doris Orth: Tel +49 9373 201-301

OWA in Amorbach: Deckensystem-Hersteller und Akustik-Spezialist

Die Odenwald Faserplattenwerk GmbH ist eine Familiengesellschaft mit rund 450 Mitarbeitern. Das Unternehmen gehört zu den Marktführern für Mineralplatten in Deutschland und hat sich im Laufe der Jahrzehnte zu einem international gefragten Anbieter von Systemlösungen für die Raumdecke entwickelt. Etwa 70 % der Produktion gehen in den Export, derzeit in rund 80 verschiedene Länder. OWA-Produkte tragen die Güte- und Umweltzeichen nationaler und internationaler Normen- und Prüfinstitutionen.



Zertifizierte Managementsysteme



Verkaufs-, Lieferungs- und Zahlungsbedingungen

1. Allgemeines, Angebot, Auftrag und Vertragsschluss

(1) Sämtliche Angebote des Verkäufers, die Auftragsannahme und alle Lieferungen und Leistungen erfolgen ausschließlich auf Grundlage der nachstehenden Bedingungen. Diese Bedingungen gelten auch für sämtliche künftigen und gleichartigen Geschäfte mit dem Käufer. Abweichenden Einkaufsbedingungen des Käufers wird hiermit ausdrücklich widersprochen. Diese gelten nur, wenn der Verkäufer sie schriftlich anerkennt.

(2) Alle Aufträge, Nebenabreden, Vorbehalte, Änderungen oder Ergänzungen eines Vertrages bedürfen zu ihrer Gültigkeit der Schriftform. Mündliche oder schriftliche Zusagen, die von Vertragsbedingungen und/oder der Auftragsbestätigung des Verkäufers abweichen, bedürfen zu ihrer Wirksamkeit der Zustimmung der Organe oder Prokuristen des Verkäufers in vertretungsberechtigter Zahl. Diese Zustimmung ist nur in schriftlicher Form wirksam. Im Übrigen haben die Innen- und Außendienstmitarbeiter des Verkäufers keine Befugnis, abweichende Vereinbarungen zu treffen oder Sonderkonditionen zu gewähren.

(3) Die Angebote des Verkäufers verstehen sich stets freibleibend. Ein Verkaufs-, Liefer- oder sonstiger Vertrag kommt erst mit der Zusendung der Auftragsbestätigung oder dadurch zustande, dass dem Käufer die Ware zugesandt wird.

(4) Alle Angaben zu den Produkten des Verkäufers, insbesondere auch die in Angeboten und Druckschriften enthaltenen Abbildungen, Zeichnungen, Maß- und Leistungsangaben, sind annähernd zu betrachtende Durchschnittswerte. Sie sind keine Garantien für die Beschaffenheit der Ware, sondern deren Beschreibungen. Dies gilt auch für Proben und Muster.

Branchenübliche Abweichungen sind zulässig, soweit in der Auftragsbestätigung die jeweiligen Angaben nicht als verbindlich bezeichnet sind. Mehr- oder Minderlieferungen, die in der Berechnung berücksichtigt werden, können im handelsüblich zulässigen Umfang von 10 % vorgenommen werden.

(5) An Abbildungen, Zeichnungen, Kalkulationen und sonstigen Unterlagen sowie Proben und Mustern behält sich der Verkäufer die Eigentums- und Urheberrechte vor. Sie dürfen Dritten nur zugänglich gemacht werden, wenn dem der Verkäufer ausdrücklich zugestimmt hat.

(6) Berät der Verkäufer den Kunden unentgeltlich, kommt zwischen dem Käufer und dem Verkäufer kein auf die Beratung des Käufers gerichtetes Vertrags- oder anderes Rechtsverhältnis zustande. Gleiches gilt, falls der Verkäufer dem Käufer unentgeltlich Auskünfte oder Empfehlungen erteilt. Eine abweichende Vereinbarung bedarf der Schriftform. Ein stillschweigender Abschluss eines auf Beratung, Empfehlung oder Auskunft gerichteten Vertrages ist ausgeschlossen.

(7) Rat, Empfehlungen oder Auskünfte, die dem Käufer bei Vertragsverhandlungen oder bei Anbahnung eines Auftrages oder Vertrages erteilt wurden, sind dem Verkäufer gegenüber nur verbindlich, wenn sie vom Verkäufer mindestens in Textform bestätigt wurden.

2. Preisstellung und Verpackung

(1) Es gelten die jeweils gültigen Preise in den Preislisten des Verkäufers am Tage der Lieferung, falls nicht ausdrücklich ein Festpreis vereinbart wurde. Die Preise verstehen sich rein netto ohne Mehrwertsteuer und Skonto. Die Festpreise gelten vier Monate ab Zustandekommen des Vertrages. Sind längere Lieferfristen vereinbart oder hat der Käufer eine tatsächlich später erfolgte Lieferung zu vertreten und sind zwischenzeitlich Änderungen von Material-, Energie-, Lohn- sowie anderer allgemeiner Gesteungskosten eingetreten, so gelten die zum Zeitpunkt der Lieferung allgemein gültigen Verkaufspreise.

(2) Alle Preise verstehen sich ab Werk bzw. Lager des Verkäufers. Verpackungsmaterial wird zum Selbstkostenpreis berechnet und nicht zurückgenommen, mit Ausnahme wiederverwendbarer Paletten, die ohne Rückvergütung zurückgenommen werden.

(3) Soweit Franko-Lieferungen vereinbart sind, verstehen sich alle Preise in Euro per Verkaufsmengeneinheit zuzüglich gesetzlicher Mehrwertsteuer, nicht abgeladen, franko Lager oder befahrbarer Baustelle Festland Bundesgebiet. Bei Kleinmengen wird eine Frachtkostenpauschale erhoben. Bei Auftragsware wird bei Kleinmengen eine Rüstkostenpauschale berechnet. Die jeweils gültigen Pauschalen sind in den aktuellen Preislisten hinterlegt.

(4) Der Käufer hat Umschlaggebühren, Fracht und Zoll gemäß den am Tag des Vertragsabschlusses geltenden Preisen skontofrei im Voraus zu zahlen. Nach Vertragsschluss etwa eintretende Kostenänderungen für Umschlag, Frachten und Zoll gehen zugunsten oder zu Lasten des Käufers.

3. Zahlungen

(1) Zahlungen sind bar ohne jeden Abzug frei Zahlstelle des Verkäufers nach Rechnungsstellung sofort fällig. Skontovergütungen für Barzahlung bedürfen einer ausdrücklichen Vereinbarung. Jeder Vertragsteil ist berechtigt, einen über den gesetzlichen Rahmen hinausgehenden Verzugschaden nachzuweisen.

(2) Wechsel und Schecks werden nur aufgrund ausdrücklicher Vereinbarung und erfüllungshalber entgegengenommen. Diskont-, Einzugs- oder sonstige Spesen gehen zu Lasten des Käufers.

(3) Ist Zahlung in ausländischer Währung vereinbart, so ist der Käufer verpflichtet, in der vereinbarten Währung zu zahlen. Tritt zwischen Vertragsschluss und Eingang der Zahlung beim Verkäufer eine Wertminderung der dem Kaufpreis zugrunde liegenden Auslandswährung im Vergleich zur inländischen Währung ein, hat der Käufer den Differenzbetrag auszugleichen.

(4) Der Käufer kann nur mit unbestrittenen oder rechtskräftig festgestellten Forderungen aufrechnen oder deswegen Zurückbehaltungsrechte geltend machen. Jegliche Zurückhaltung von Zahlungen ist ausgeschlossen, wenn der Zurückbehaltungsanspruch auf einem anderen Vertragsverhältnis beruht.

(5) Bei Zahlungseinstellung, Antragstellung auf Eröffnung des Insolvenzverfahrens oder der Eröffnung des Insolvenzverfahrens über das Vermögen des Käufers werden alle Forderungen fällig. Rabatte und Bonifikationen entfallen. Zeigt sich nach Vertragsabschluss, dass die wirtschaftlichen Verhältnisse des Käufers eine Einräumung von Krediten oder Zahlungszielen nicht zulassen, kann der Verkäufer die Bestellung von Sicherheiten oder die Vorauszahlung sämtlicher Ansprüche verlangen und bis zu deren Leistung die Erfüllung verweigern. Erfolgt die Sicherheitenbestellung bzw. Vorauszahlung nicht fristgemäß, so kann der Verkäufer vom Vertrag zurücktreten oder Schadensersatz wegen Nichterfüllung verlangen.

4. Lieferung

(1) Die angegebenen Liefer- und Leistungsfristen werden vom Verkäufer nach Möglichkeit eingehalten. Zeitangaben gelten jedoch stets nur annähernd.

(2) Die Lieferfristen beginnen mit dem Datum unserer Auftragsbestätigung. Sie gelten mit der Meldung der Versandbereitschaft als eingehalten, wenn die Absendung aus vom Verkäufer nicht zu vertretenden Gründen nicht möglich ist. Bei Selbstabholung beziehen sich die Lieferfristen und Termine auf den Zeitpunkt, für den der Verkäufer die Ware versandbereit gemeldet hat. Die vereinbarten Lieferfristen und Termine verlängern sich - unbeschadet der Rechte des Verkäufers aus dem Verzug des Käufers - um den Zeitraum, um den der Käufer aus diesem oder einem anderen Abschluss in Verzug ist. Selbstbelieferung bleibt vorbehalten.

(3) Mit der Lieferung stellt der Verkäufer gleichzeitig dem Käufer die Rechnung für die gelieferte Ware aus. Geht dem Käufer nicht unverzüglich nach Lieferung die Rechnung zu, ist er verpflichtet, diese innerhalb von 8 Tagen ab Lieferung beim Verkäufer anzumahnen. Erfolgt dies nicht, können keinerlei Abzüge für Skonti oder sonstige Zahlungsminderungen mehr vorgenommen werden.

(4) Gerät der Verkäufer in Verzug, muss der Käufer ihm eine angemessene Nachfrist von mindestens 30 Tagen setzen. Nach Ablauf der Nachfrist kann er vom Vertrag zurücktreten, es sei denn, die Ware ist bis zum Fristablauf versandbereit gemeldet.

(5) Im Falle von Krieg, Streik, Aussperrung, Rohstoff- oder Energiemangel, Betriebs- und Verkehrsstörungen, Verfügungen von hoher Hand sowie allen sonstigen Fällen höherer Gewalt, gleich, ob sie beim Verkäufer, seinen Vorlieferanten oder Transporteuren entstanden und vom Verkäufer nicht zu vertreten sind und dadurch die Durchführung des betroffenen Geschäfts beeinträchtigt oder unmöglich gemacht wird, verlängert sich die Lieferfrist des Verkäufers um den Zeitraum der Verzögerung zuzüglich einer angemessenen Anlaufzeit. Derartige Verzögerungen wird der Verkäufer dem Käufer unverzüglich anzeigen. Wird durch die genannten Umstände die Lieferung oder Leistung unmöglich oder unzumutbar für den Verkäufer, so ist dieser berechtigt, vom Vertrag ganz oder teilweise zurückzutreten, ohne dass dem Käufer hieraus ein Schadensersatzanspruch zusteht.

5. Versand- und Gefahrenübergang

(1) Versand und Transport erfolgen auf Rechnung und Gefahr des Käufers. Zum vereinbarten Termin versandfertig gemeldete Ware muss sofort abgerufen werden. Andernfalls ist der Verkäufer berechtigt, sie auf Kosten und Gefahr des Käufers nach eigenem Ermessen zu lagern und als geliefert zu berechnen.

(2) Mit der Übergabe an den Spediteur oder Frachtführer, spätestens jedoch mit dem Verlassen des Werkes oder des Lagers, geht die Gefahr - einschließlich der Gefahr einer Beschlagnahme - auf den Käufer über. Dies gilt auch dann, wenn Teillieferungen erfolgen oder der Verkäufer noch andere Leistungen, z. B. die Versandkosten oder Anlieferung, übernommen hat.

6. Mängelprüfung und Gewährleistungen

- (1) Unverzüglich nach Erhalt der Ware, spätestens aber vor einem Einbau oder einer Verarbeitung, hat der Käufer diese zu untersuchen und etwaige Mängel dem Verkäufer schriftlich anzuzeigen. Die Untersuchungspflicht des Käufers erstreckt sich auf die gesamte Lieferung. Wird der Mangel nicht rechtzeitig gerügt, gilt die Lieferung als vertragsgemäß ausgeführt. Gleiches gilt für die Falschlieferung sowie Mengenabweichungen, die nicht von Ziffer 1. (4) gedeckt sind.
- (2) Der Käufer trägt die Beweislast dafür, dass die Ware bereits bei Gefahrübergang mangelhaft war. Das gilt insbesondere, wenn der Käufer Mängel nicht unverzüglich nach Erhalt der Ware rügt.
- (3) Garantien oder die Übernahme eines Beschaffungsrisikos müssen ausdrücklich als solche vereinbart werden. Eigenschaften, die der Käufer nach den öffentlichen Äußerungen des Verkäufers oder seinen Gehilfen, insbesondere in der Werbung oder bei der Kennzeichnung über bestimmte Eigenschaften der Sache erwarten kann, gehören nur dann zu der vereinbarten Beschaffenheit, wenn sie ausdrücklich zwischen den Parteien vereinbart wurden. Vereinbarungen der vorstehend genannten Art sind nur in schriftlicher Form wirksam.
- (4) Unerhebliche Mängel, insbesondere geringe Farb- und Strukturunterschiede sowie unwesentliche Abweichungen in Länge, Breite und Dicke des gelieferten Materials berechtigen nicht zur Mängelrüge.
- (5) Im Falle ordnungsgemäß gerügter, berechtigter Mängel ist der Verkäufer berechtigt, nach seiner Wahl entweder kostenlosen Ersatz zu liefern oder nachzubessern. Schlägt die Ersatzlieferung oder die Nachbesserung zweimal fehl, ist der Käufer berechtigt, den Kaufpreis zu mindern oder vom Vertrag zurückzutreten. Der Käufer hat für den Fall, dass er vom Vertrag zurücktritt, bei einer Verschlechterung oder dem Untergang der Sache dem Verkäufer auch dann Wertersatz zu leisten, wenn die Verschlechterung oder der Untergang weder vom Käufer noch vom Verkäufer zu vertreten sind. Bezüglich der Geltendmachung von Schadensersatzansprüchen wegen Mängeln wird vorbehaltlich der Haftungsausschlüsse und Haftungsbegrenzungen in Ziffer 7 auf die gesetzliche Regelung verwiesen.
- (6) Die sachgemäße Einlagerung und Behandlung der gelieferten Ware ist Voraussetzung für die Erhaltung der Gewährleistungsansprüche des Käufers. Dem Verkäufer ist die Gelegenheit zu geben, die beanstandete Ware zu besichtigen. Geschieht dies nicht und stellt der Käufer dem Verkäufer auf dessen Verlangen die beanstandete Ware nicht unverzüglich zur Verfügung, entfallen alle Mängelansprüche.
- (7) Wenn die gelieferte Ware entsprechend ihrer üblichen Verwendungsweise für ein Bauwerk verwendet worden ist und dessen Mangelhaftigkeit verursacht hat, beträgt die Gewährleistungsfrist fünf Jahre ab dem Zeitpunkt der Übergabe der Ware. In den übrigen Fällen beträgt die Gewährleistungsfrist ein Jahr ab dem Zeitpunkt der Übergabe der Ware. Wenn ein Mangel arglistig verschwiegen wurde, gilt die gesetzliche Gewährleistungsfrist.
- (8) Transportschäden sind dem Spediteur anzuzeigen. Es gelten insoweit die Anzeigepflichten der Allgemeinen Deutschen Speditionsbedingungen (ADSp).

7. Haftung

- (1) Für die Verletzung des Lebens, des Körpers oder der Gesundheit haftet der Verkäufer bei leichter Fahrlässigkeit. Ebenso haftet der Verkäufer für die Verletzung von Vertragspflichten, die unverzichtbar sind, um das Vertragsziel zu erreichen (Kardinalpflichten) bei leichter Fahrlässigkeit. Im Übrigen hat der Verkäufer im Bereich vertraglicher und außervertraglicher Haftung nur Vorsatz und grobe Fahrlässigkeit zu vertreten. Dies gilt insbesondere im Falle eines Schadensersatzes wegen Pflichtverletzung, wegen Verzögerung der Leistung (Verzug), Schadensersatz statt Leistung, Ersatz vergeblicher Aufwendungen sowie der unerlaubten Handlung oder der Produkthaftpflicht – ausgenommen eine etwaige Haftung nach dem Produkthaftungsgesetz. Auch bei Übernahme einer Garantie oder eines Beschaffungsrisikos haftet der Verkäufer nur bei Vorsatz oder grober Fahrlässigkeit, es sei denn, etwas anderes ergibt sich ausdrücklich aus den vertraglichen Absprachen.
- (2) Der Verkäufer haftet nur für die vertragstypischen und vorhersehbaren Schäden. Diese Haftungsbeschränkung gilt nicht, wenn gesetzliche Vertreter oder leitende Angestellte des Verkäufers Vorsatz oder grobe Fahrlässigkeit zu vertreten haben oder im Falle der Haftung für die Verletzung des Lebens, des Körpers oder der Gesundheit.
- (3) Mit Ausnahme der Haftung wegen Vorsatzes oder wegen der Verletzungen des Lebens, des Körpers oder der Gesundheit verjähren Ansprüche auf Schadensersatz, soweit sie nicht kraft Gesetzes oder aufgrund anderer Bestimmungen des Vertrages binnen kürzerer Frist verjähren, binnen zwei (2) Jahren von dem Zeitpunkt an, in welchem der Kunde von dem Anspruch begründenden Umständen und dem Verkäufer als dem Ersatzpflichtigen Kenntnis erlangt hat oder ohne grobe Fahrlässigkeit hätte erlangen müssen. Im Übrigen gilt § 199 Abs. 2 und 3 BGB.
- (4) Für Rat, Empfehlungen oder Auskünfte haftet der Verkäufer nur, wenn der Käufer und der Verkäufer einen Vertrag geschlossen haben, der den Rat, die Empfehlung oder die Auskunft zum Gegenstand hat, oder der Verkäufer für den Rat, die Empfehlung oder die Auskunft unter dem Gesichtspunkt der unerlaubten Handlung oder des Verschuldens bei Vertragsschluss haftet. Im Übrigen bestimmt sich die Haftung des Verkäufers für Rat, Empfehlungen und Auskünfte nach Ziffer 7.(1) bis (3).
- (5) Die Haftungsregelung gemäß Ziffer 7. (1) bis (4) gelten auch zugunsten der Mitarbeiter des Verkäufers sowie der Schwester- und Tochtergesellschaften.

8. Eigentumsvorbehalt

- (1) Der Verkäufer behält sich an allen von ihm gelieferten Waren das Eigentum vor, bis der Käufer sämtliche, auch künftige Forderungen aus der Geschäftsverbindung ausgeglichen hat. Werden Lieferungen auf laufende Rechnung ausgeführt, so dient der Eigentumsvorbehalt als Sicherung des Saldos.
- (2) Der Käufer ist berechtigt, die gekaufte Ware im Rahmen eines ordnungsgemäßen Geschäftsganges weiterzuveräußern. Alle Forderungen aus der Weiterveräußerung von Waren, die unter dem Eigentumsvorbehalt stehen (im Folgenden: die „Vorbehaltsware“), einschließlich sämtlicher Saldoforderungen aus Kontokorrent tritt der Käufer schon jetzt in vollem Umfang an den Verkäufer ab. Abweichend davon sind Forderungen des Käufers aus einer Weiterveräußerung von Vorbehaltsware zusammen mit fremden Waren zu einem Gesamtpreis anteilig in Höhe des Rechnungswertes der Vorbehaltsware an den Verkäufer abgetreten. Ebenso werden hiermit Ersatzansprüche gegen Versicherungen oder Dritten wegen einer Beschädigung oder eines Abhandenkommens der Vorbehaltsware an den Verkäufer abgetreten.
- (3) Die Verbindung, Verarbeitung, Montage oder sonstige Verwertung von Vorbehaltsware erfolgt für den Verkäufer, jedoch ohne Verpflichtung für ihn. Wird die Vorbehaltsware mit in fremdem Eigentum stehender Ware verarbeitet, verbunden oder vermischt, so steht dem Verkäufer das Miteigentum an der neuen Sache oder dem vermischten Bestand im Verhältnis des Rechnungswertes der Vorbehaltsware zu dem Rechnungswert der anderen verwendeten Waren zu. Erlischt das Eigentum des Verkäufers an der Vorbehaltsware durch Verbindung oder Vermischung, so wird bereits jetzt vereinbart, dass das dadurch entstehende Eigentum oder Miteigentum des Käufers an der einheitlichen Sache oder dem einheitlichen Bestand zu einem dem Rechnungswert der Vorbehaltsware entsprechenden Anteil auf den Verkäufer übergeht. Der Käufer verwahrt Sachen, an denen dem Verkäufer Miteigentum zusteht, unentgeltlich für den Verkäufer. Ware, an welcher dem Verkäufer ein zuvor bezeichnetes Eigentumsrecht zusteht, gilt als Vorbehaltsware im Sinne dieser Ziffer 8.
- (4) Der Verkäufer ermächtigt den Käufer widerruflich, die an den Verkäufer abgetretenen Forderungen für dessen Rechnung im eigenen Namen einzuziehen. Diese Einziehungsermächtigung kann nur widerrufen werden, wenn der Käufer seinen Zahlungsverpflichtungen nicht ordnungsgemäß nachkommt.
- (5) Übersteigt der realisierbare Wert der dem Verkäufer gestellten Sicherheiten die gesicherte Forderung um mehr als 20 %, so ist der Verkäufer auf Verlangen des Käufers zur Freigabe von Sicherheiten nach seiner Wahl verpflichtet.
- (6) Bei vertragswidrigem Verhalten des Käufers, insbesondere bei Zahlungsverzug, ist der Verkäufer berechtigt, vom Vertrag zurückzutreten und die Vorbehaltsware herauszuverlangen. In diesem Fall ist er berechtigt, 15 % des Auftragswertes für seine mit der Rücknahme verbundenen Kosten pauschal in Rechnung zu stellen, es sei denn, der Käufer weist nach, dass dem Verkäufer durch die Rücknahme der Waren keine oder geringere Kosten entstanden sind.
- (7) Eine Verpfändung oder eine Sicherungsübereignung von Vorbehaltsware ist dem Käufer nicht gestattet, solange er nicht seine gesamten Verbindlichkeiten dem Verkäufer gegenüber getilgt hat. Der Käufer ist verpflichtet, bei Zugriffen Dritter auf Vorbehaltsware, insbesondere bei Pfändung, auf das Vorbehaltsvermögen des Verkäufers hinzuweisen und dem Verkäufer von einer Pfändung, Insolvenzeröffnung oder sonstigen rechtserheblichen Ereignissen, welche die Rechte des Verkäufers an der Vorbehaltsware beeinträchtigen könnten, unverzüglich Anzeige zu erstatten. Bei Zahlungseinstellung ist Vorbehaltsware ohne besondere Aufforderung auszusondern und zur Verfügung des Verkäufers zu halten.

9. Teilleistungen

Der Verkäufer ist in zumutbarem Umfang zu Teilleistungen berechtigt; jede Teilleistung gilt als selbständiges Geschäft.

10. Erfüllungsort und Gerichtsstand

- (1) Erfüllungsort für die Lieferung ist die jeweilige Verladestation. Erfüllungsort für Zahlungen ist Amorbach.
- (2) Gerichtsstand für sämtliche sich aus dem Vertragsverhältnis ergebenden Streitigkeiten, Wechsel- und Scheckklagen eingeschlossen, ist Amorbach, soweit der Käufer Kaufmann, eine juristische Person des öffentlichen Rechts oder öffentlich-rechtliches Sondervermögen ist.
- (3) Für alle Rechtsbeziehungen zwischen dem Verkäufer und dem Käufer gilt das Recht der Bundesrepublik Deutschland. Das UN-Kaufrecht (CISG) sowie etwaige sonstige zwischenstaatliche Übereinkommen, auch nach ihrer Übernahme in das deutsche Recht, finden keine Anwendung.

11. Teilunwirksamkeit

Sollte eine der vorstehenden Bestimmungen oder ein Teil derselben unwirksam sein oder werden oder eine an sich notwendige Regelung nicht enthalten, so berührt dies die Wirksamkeit der übrigen Bestimmungen nicht. Für den Fall der Unwirksamkeit einzelner Bestimmungen verpflichten sich die Parteien zu einer einverständlichen Regelung, die dem wirtschaftlichen Erfolg der vorgesehenen Regelung soweit als möglich entspricht.

Notizen

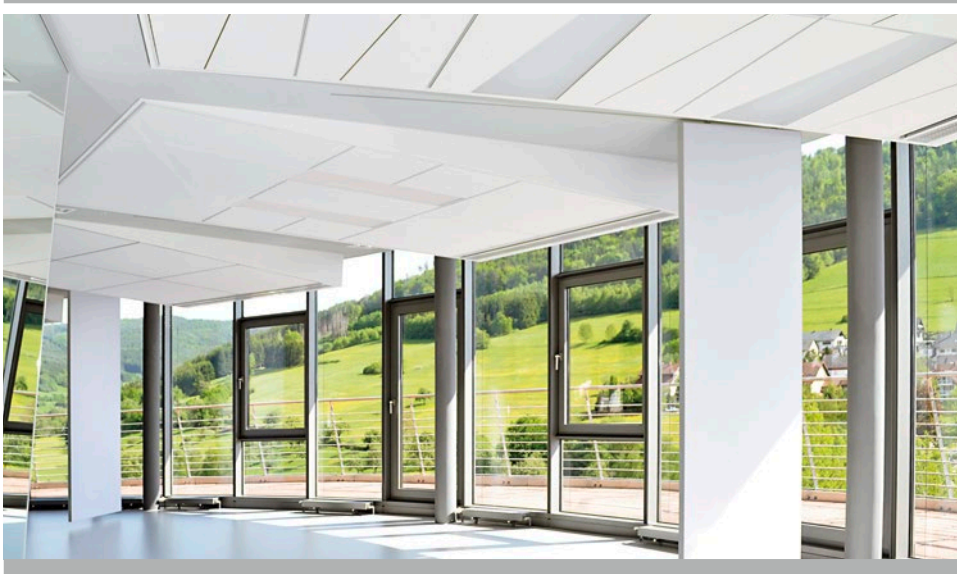

Odenwald Faserplattenwerk GmbH
Dr.-F.-A.-Freundt-Straße 3 | 63916 Amorbach
tel +49 9373 201-0 | info@owa.de
www.owa.de



Bildnachweise: ImageFlow/stock.adobe.com | ABC Vector/stock.adobe.com

Die in dieser Broschüre enthaltenen Informationen entsprechen dem zum Zeitpunkt der Veröffentlichung aktuellen Stand. Druckfehler und Irrtümer vorbehalten. Für den konkreten Beratungsfall wenden Sie sich bitte an unser Kompetenzteam OWAconsult. Unsere Berater stehen Ihnen gerne für Ihre Fragen unter folgenden Kontaktdaten zur Verfügung:
tel: +49 9373 201-222 oder e-Mail: info@owaconsult.de