

Plafonds à rayonnement

Fiches techniques sur les luminaires à encastrer

Sommaire

OWAlifetime collection

Lifetime plus LED (satiné)	4
Lifetime plus LED (microprismatique)	6
Standard LED	8
Lifetime LED	10

OWAconsult collection

Corpus Q1 (4 000 K)	16
Corpus Q2 (4 000 K)	18
Corpus Q1 (tunable white)	20
Corpus Q2 (tunable white)	22
OWAlight 1 et 2	24
OWAlight 3 et 3a	26
OWAlight dans S 15b OWAline	28
Trapeze LED A (satiné)	30
Trapeze LED A (microprismatique)	32
Flexo LED 1 A	34
Luminosonic	36
Cloud Square LED	38
OWAlumino 1	40
OWAlumino 2	42

Intégration de luminaires à encastrer

Bases techniques	46
Exemples de montage	47
Protection contre l'incendie	48

Compatibilité système des luminaires à encastrer

Systèmes à ossature apparente	50
Systèmes semi-apparents	51
Systèmes à lisses plates	51
Systèmes autoportants	51
Plafonds métalliques OWAtecta	52
Non relié à un système	52

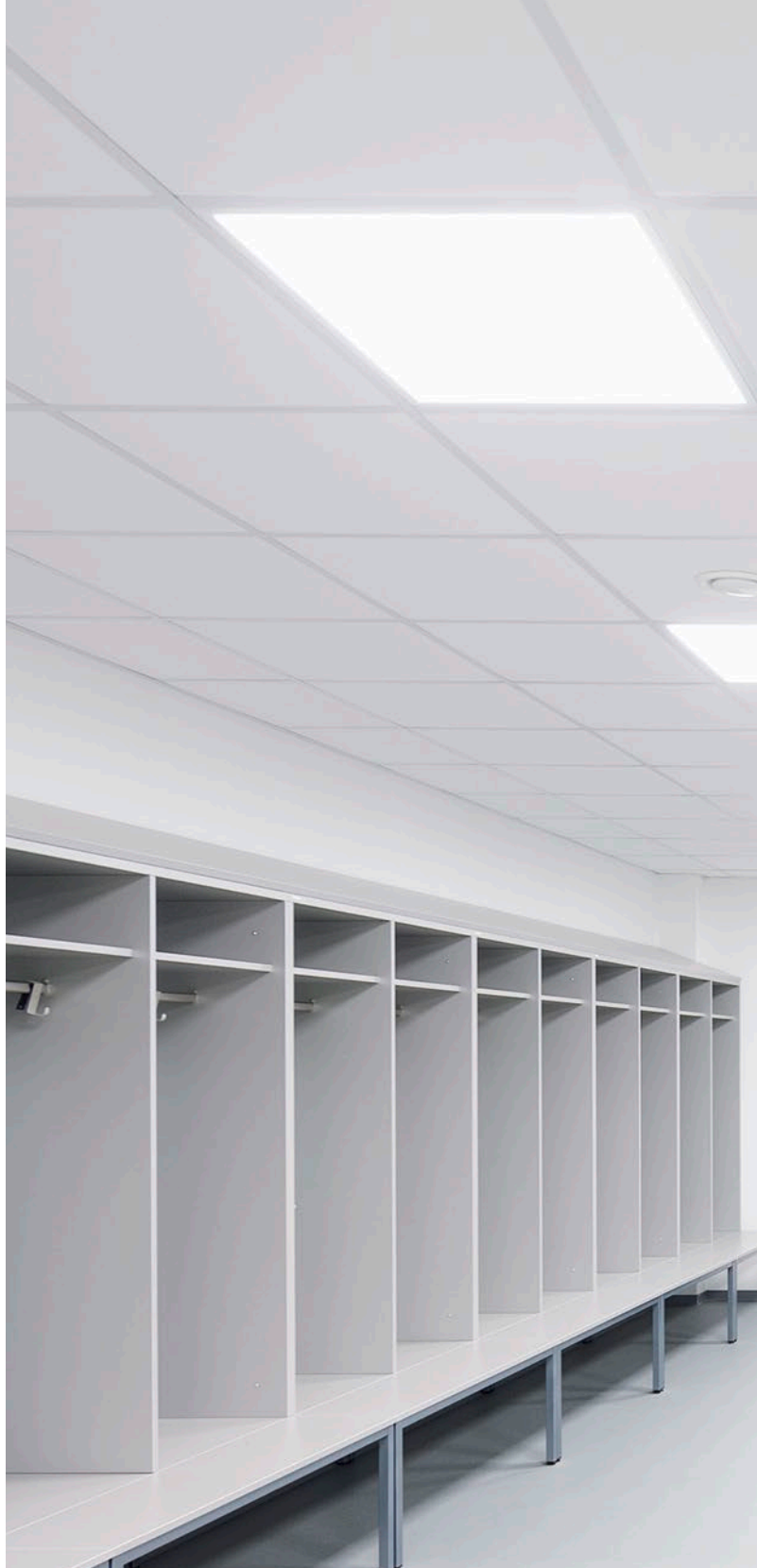



Un éclairage de meilleure qualité et une consommation plus économique

OWAlifetime collection

La gestion du cycle de vie des bâtiments exige que les fonctions de ceux-ci affichent une efficacité élevée. Et ce tout au long de leur exploitation. Les plafonds d'aujourd'hui doivent répondre à des attentes toujours plus nombreuses. Les modèles équipés de LED modernes contribuent à améliorer le bilan énergétique d'un bâtiment et à augmenter efficacement les performances d'éclairage, dans les grands espaces. Tous les luminaires à encastrer se combinent facilement entre eux, permettant ainsi de créer des surfaces variées.

Lifetime plus LED (satiné)**Corps des luminaires**

Luminaire universel à LED (avec kit de fixation séparé), corps blanc traité époxy, guidage de la lumière par diffuseur en verre synthétique satiné, cadre escamotable des deux côtés avec dispositif de verrouillage

Domaines d'application

Écoles, bâtiments publics où une bonne efficacité énergétique est un critère important, salles blanches (IP 54)

Systèmes combinables

S 3, S 3 cliq, S 3a, S 3a cliq, S 15 cliq, S 15a cliq, S 15b*, S 22, S 32, S 33, S 45

* Sans kit de fixation, luminaire non encastrable dans le plafond

Caractéristiques techniques

Désignation	Lifetime plus LED	Lifetime plus LED
N° OWA	Lifetime plus LED	Lifetime plus LED
Réf.	00079405	00079550
Tension d'entrée	220 - 240 V, 50 - 60 Hz	220 - 240 V, 50 - 60 Hz
Puissance absorbée	31 W	31 W
Dimensions approx. (L x l x H)	622 x 622 x 75 mm (105 mm avec kit de fixation)	622 x 622 x 75 mm (105 mm avec kit de fixation)
Dimensions grille (L x l)	625 x 625 mm	625 x 625 mm
Flux lumineux	3 700 lm pour 280 mA	3 700 lm pour 280 mA
Couleur de la lumière	4 000 K	4 000 K
Poids	7,0 kg/pièce	7,0 kg/pièce
Température ambiante	De +5 °C à +35 °C	De +5 °C à +35 °C
Rendu des couleurs (CRI)	> 80	> 80
Type de protection	IP 40	IP 54
Classe de protection	SK I	SK I
Bloc d'alimentation intégré	Hauteur totale, avec convertisseur : 75 mm	Hauteur totale, avec convertisseur : 75 mm
Adapté pour un usage en salles blanches (ISO 14644-1)	-	ISO 4
Durée de vie	50 000 h / L70	50 000 h / L70
Garantie	2 années	2 années
Variation de l'intensité	DALI variable	DALI variable

Kit de fixation

Kit de fixation pour	N° OWA	Réf.
S 15b (jointif avec le plafond), S 22	8067/13	00079869
S 32	8067/14	00079870

Dessin

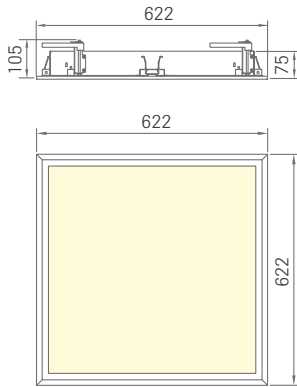

Calcul d'éclairage et courbe de lumière

Taux d'éblouissement d'inconfort selon le système UGR											
p plafond	70	70	50	50	30	70	70	50	50	30	
p mur	50	30	50	30	30	50	30	50	30	30	
p sol	20	20	20	20	20	20	20	20	20	20	
Surface de la pièce		Direction du regard dans la direction transversale à l'axe de l'ampoule					Direction du regard dans la direction longitudinale à l'axe de l'ampoule				
X	Y										
2H	2H	17,0	18,3	17,3	18,6	18,8	17,0	18,3	17,3	18,6	18,8
	3H	18,9	20,1	19,2	20,3	20,6	18,9	20,1	19,2	20,3	20,6
	4H	19,6	20,7	19,9	21,0	21,3	19,6	20,7	19,9	21,0	21,3
	6H	20,2	21,2	20,5	21,5	21,9	20,2	21,2	20,5	21,5	21,9
	8H	20,4	21,4	20,8	21,7	22,0	20,4	21,4	20,8	21,7	22,0
4H	12H	20,5	21,5	20,9	21,8	22,2	20,5	21,5	20,9	21,8	22,2
	2H	17,6	18,7	17,9	19,0	19,3	17,6	18,7	17,9	19,0	19,3
	3H	19,7	20,7	20,1	21,0	21,3	19,7	20,7	20,1	21,0	21,3
	4H	20,6	21,4	21,0	21,8	22,2	20,6	21,4	21,0	21,8	22,2
	6H	21,3	22,1	21,7	22,4	22,8	21,3	22,1	21,7	22,4	22,8
8H	8H	21,6	22,3	22,0	22,7	23,1	21,6	22,3	22,0	22,7	23,1
	12H	21,8	22,4	22,2	22,8	23,3	21,8	22,4	22,2	22,8	23,3
	4H	20,9	21,6	21,3	22,0	22,4	20,9	21,6	21,3	22,0	22,4
	6H	21,8	22,4	22,3	22,8	23,3	21,8	22,4	22,3	22,8	23,3
	8H	22,2	22,7	22,7	23,1	23,6	22,2	22,7	22,7	23,1	23,6
12H	12H	22,5	22,9	23,0	23,4	23,9	22,5	22,9	23,0	23,4	23,9
	4H	21,0	21,6	21,4	22,0	22,4	21,0	21,6	21,4	22,0	22,4
	6H	21,9	22,4	22,4	22,9	23,3	21,9	22,4	22,4	22,9	23,3
	8H	22,3	22,8	22,8	23,2	23,7	22,3	22,8	22,8	23,2	23,7
Variation de la position d'observation pour les distances d'éclairage S											
S = 1,0H		+0,1 / -0,1				+0,1 / -0,1					
S = 1,5H		+0,2 / -0,3				+0,2 / -0,3					
S = 2,0H		+0,3 / -0,6				+0,3 / -0,6					
Tableau standard		BK07				BK07					
Opérande de correction		0,8				0,8					
Indice d'éblouissement corrigé par rapport à flux lumineux total de 3747 lm											

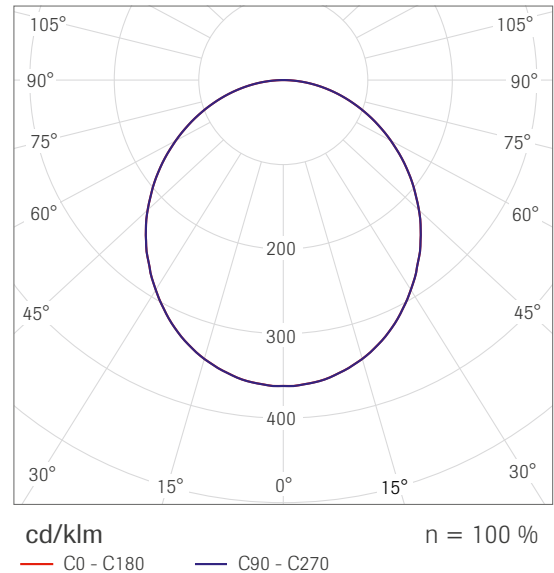

Photos détaillées

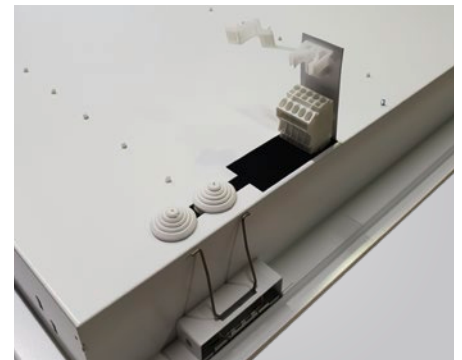
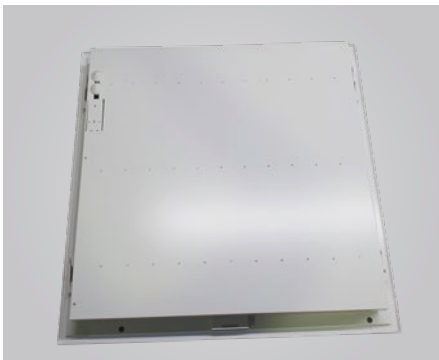

Lifetime plus LED (microprismatique)

**Corps des luminaires**

Luminaire universel à LED (avec kit de fixation séparé), corps blanc traité époxy, guidage de la lumière par diffuseur en verre synthétique microprismatique, cadre escamotable des deux côtés avec dispositif de verrouillage

Domaines d'application

Bureaux, écoles, bâtiments publics où une bonne efficacité énergétique est un critère important, salles blanches (IP 54)

Systèmes combinables

S 3, S 3 cliq, S 3a, S 3a cliq, S 15 cliq, S 15a cliq, S 15b*, S 22, S 32, S 33, S 45

* Sans kit de fixation, luminaire non encastrable dans le plafond

Caractéristiques techniques

Désignation	Lifetime plus LED	Lifetime plus LED
N° OWA	Lifetime plus LED	Lifetime plus LED
Réf.	00079546	00079548
Tension d'entrée	220 - 240 V, 50 - 60 Hz	220 - 240 V, 50 - 60 Hz
Puissance absorbée	31 W	31 W
Dimensions approx. (L x l x H)	622 x 622 x 75 mm (105 mm avec kit de fixation)	622 x 622 x 75 mm (105 mm avec kit de fixation)
Dimensions grille (L x l)	625 x 625 mm	625 x 625 mm
Flux lumineux	3 600 lm pour 280 mA	3 600 lm pour 280 mA
Couleur de la lumière	4 000 K	4 000 K
Poids	7,0 kg/pièce	7,0 kg/pièce
Température ambiante	De +5 °C à +35 °C	De +5 °C à +35 °C
Rendu des couleurs (CRI)	> 80	> 80
Type de protection	IP 40	IP 54
Classe de protection	SK I	SK I
Bloc d'alimentation intégré	Hauteur totale, avec convertisseur : 75 mm	Hauteur totale, avec convertisseur : 75 mm
Adapté pour un usage en salles blanches (ISO 14644-1)	-	ISO 4
Durée de vie	50 000 h / L70	50 000 h / L70
Garantie	2 années	2 années
Variation de l'intensité	DALI variable	DALI variable

Kit de fixation

Kit de fixation pour	N° OWA	Réf.
S 15b (jointif avec le plafond), S 22	8067/13	00079869
S 32	8067/14	00079870

Dessin

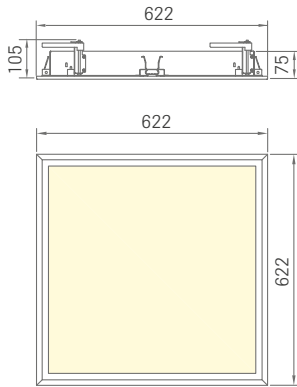

Calcul d'éclairage et courbe de lumière

Taux d'éblouissement d'inconfort selon le système UGR													
p plafond		70	70	50	50	30	p mur		70	70	50	50	30
p sol		20	20	20	20	20	p sol		20	20	20	20	20
Surface de la pièce		Direction du regard dans la direction transversale à l'axe de l'ampoule					Direction du regard dans la direction longitudinale à l'axe de l'ampoule						
X	Y												
2H	2H	13,9	15,0	14,2	15,2	15,5	13,9	15,0	14,1	15,2	15,4		
	3H	15,0	16,0	15,3	16,2	16,5	15,2	16,2	15,5	16,4	16,7		
	4H	15,5	16,5	15,8	16,7	17,0	15,8	16,7	16,1	17,0	17,3		
	6H	15,9	16,8	16,3	17,1	17,4	16,3	17,2	16,7	17,5	17,8		
	8H	16,1	16,9	16,4	17,2	17,5	16,6	17,4	16,9	17,7	18,1		
4H	12H	16,2	17,0	16,5	17,3	17,6	16,8	17,6	17,1	17,9	18,2		
	2H	14,3	15,2	14,6	15,5	15,8	14,3	15,2	14,6	15,5	15,8		
	3H	15,7	16,5	16,1	16,8	17,2	15,8	16,6	16,1	16,9	17,2		
	4H	16,4	17,1	16,8	17,5	17,8	16,5	17,2	16,9	17,6	17,9		
	6H	17,0	17,7	17,5	18,0	18,4	17,2	17,8	17,6	18,2	18,6		
8H	8H	17,2	17,8	17,7	18,2	18,6	17,5	18,1	18,0	18,5	18,9		
	12H	17,4	17,9	17,9	18,3	18,8	17,8	18,3	18,2	18,7	19,2		
	4H	16,7	17,3	17,1	17,7	18,1	16,8	17,3	17,2	17,7	18,1		
	6H	17,5	18,0	18,0	18,4	18,9	17,6	18,1	18,1	18,5	19,0		
	8H	17,9	18,3	18,3	18,7	19,2	18,0	18,4	18,5	18,9	19,4		
12H	12H	18,1	18,5	18,6	19,0	19,5	18,4	18,7	18,9	19,2	19,7		
	4H	16,7	17,2	17,2	17,6	18,1	16,8	17,3	17,3	17,7	18,2		
	6H	17,6	18,0	18,1	18,5	19,0	17,7	18,1	18,2	18,6	19,1		
	8H	18,0	18,4	18,5	18,8	19,3	18,1	18,5	18,6	19,0	19,5		
Variation de la position d'observation pour les distances d'éclairage													
S = 1,0H		+0,4 / -0,5				+0,4 / -0,4							
S = 1,5H		+0,7 / -0,9				+0,6 / -0,9							
S = 2,0H		+1,3 / -1,4				+1,4 / -1,2							
Tableau standard		BK04				BK04							
Opérande de correction		-3,9				-3,9							
Indice d'éblouissement corrigé par rapport à flux lumineux total de 3678 lm													

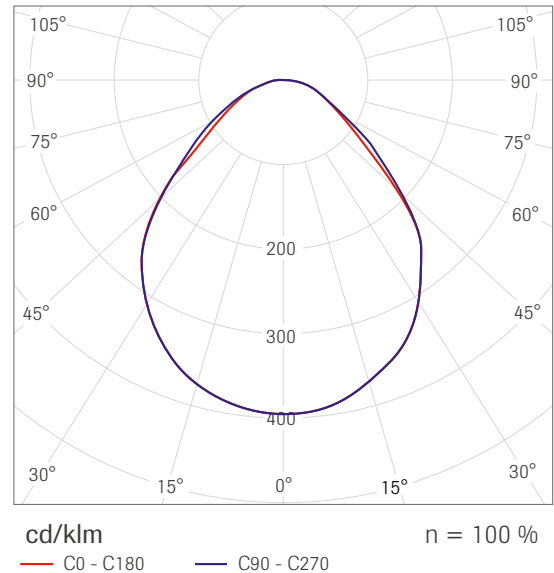

Photos détaillées

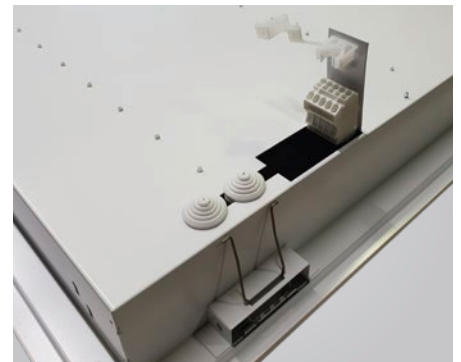
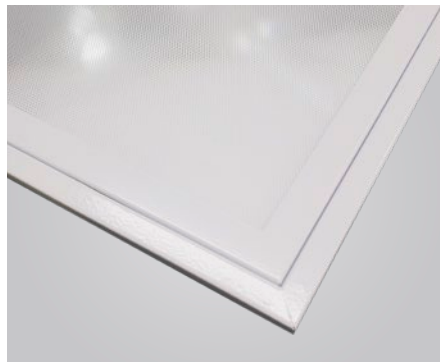

Standard LED



Corps des luminaires

Luminaire à intégrer à LED, guidage de la lumière par diffuseur en verre synthétique opalin

Domaines d'application

Bureaux°, écoles, bâtiments publics où une bonne efficacité énergétique est un critère important

Systèmes combinables

S 3, S 3 cliq, S 3a, S 3a cliq, S 15 cliq, S 15a cliq, S 15b*, S 33, S 45

* Luminaire non encastrable dans le plafond | ° Le luminaire dépasse légèrement la valeur UGR.

Caractéristiques techniques

Désignation	Standard LED
N° OWA	Standard LED
Réf.	00074740
Tension d'entrée	220 - 240 V, 50 - 60 Hz
Puissance absorbée	41 W
Dimensions approx. (L x l x H)	622 x 622 x 75 mm
Dimensions grille (L x l)	625 x 625 mm
Flux lumineux	3 700 lm pour 300 mA
Couleur de la lumière	4 000 K
Poids	Env. 5,5 kg/pièce
Température ambiante	De +5 °C à +35 °C
Rendu des couleurs (CRI)	> 80
Type de protection	IP 20
Classe de protection	SK I
Bloc d'alimentation intégré	Hauteur totale, avec convertisseur : 75 mm
Durée de vie	50 000 h / L70
Garantie	2 années
Variation de l'intensité	Non variable

Dessin

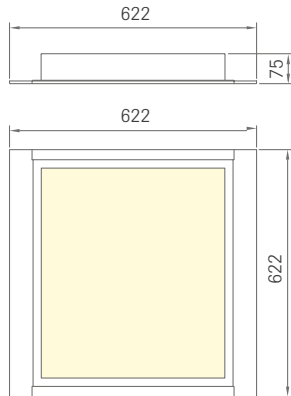

Calcul d'éclairage et courbe de lumière

Taux d'éblouissement d'inconfort selon le système UGR											
p plafond		70	70	50	50	30	70	70	50	50	30
p mur		50	30	50	30	30	50	30	50	30	30
p sol		20	20	20	20	20	20	20	20	20	20
Surface de la pièce		Direction du regard dans la direction transversale à l'axe de l'ampoule					Direction du regard dans la direction longitudinale à l'axe de l'ampoule				
X	Y										
2H	2H	18,0	19,3	18,3	19,6	19,8	18,0	19,3	18,3	19,6	19,8
	3H	19,8	21,0	20,2	21,3	21,6	19,8	21,0	20,2	21,3	21,6
	4H	20,5	21,7	20,9	22,0	22,3	20,5	21,7	20,9	22,0	22,3
	6H	21,1	22,1	21,4	22,4	22,8	21,1	22,1	21,4	22,4	22,8
	8H	21,3	22,3	21,6	22,6	22,9	21,3	22,3	21,6	22,6	22,9
4H	12H	21,4	22,4	21,8	22,7	23,0	21,4	22,4	21,8	22,7	23,0
	2H	18,6	19,7	18,9	20,0	20,3	18,6	19,7	18,9	20,0	20,3
	3H	20,6	21,6	21,0	21,9	22,3	20,6	21,6	21,0	21,9	22,3
	4H	21,5	22,4	21,9	22,7	23,1	21,5	22,4	21,9	22,7	23,1
	6H	22,2	22,9	22,6	23,3	23,7	22,2	22,9	22,6	23,3	23,7
8H	8H	22,4	23,1	22,9	23,5	23,9	22,4	23,1	22,9	23,5	23,9
	12H	22,6	23,2	23,1	23,6	24,1	22,6	23,2	23,1	23,6	24,1
	4H	21,8	22,5	22,3	22,9	23,3	21,8	22,5	22,3	22,9	23,3
	6H	22,7	23,2	23,1	23,7	24,1	22,7	23,2	23,1	23,7	24,1
	8H	23,0	23,5	23,5	23,9	24,4	23,0	23,5	23,5	23,9	24,4
12H	12H	23,3	23,7	23,7	24,2	24,7	23,3	23,7	23,7	24,2	24,7
	4H	21,9	22,5	22,3	22,9	23,4	21,9	22,5	22,3	22,9	23,4
	6H	22,8	23,2	23,2	23,7	24,2	22,8	23,2	23,2	23,7	24,2
	8H	23,1	23,5	23,6	24,0	24,5	23,1	23,5	23,6	24,0	24,5
	Variation de la position d'observation pour les distances d'éclairage										
S = 1,0H		+0,1 / -0,1					+0,1 / -0,1				
S = 1,5H		+0,2 / -0,3					+0,2 / -0,3				
S = 2,0H		+0,4 / -0,6					+0,4 / -0,6				
Tableau standard		BK06					BK06				
Opérande de correction		1,2					1,2				
Indice d'éblouissement corrigé par rapport à flux lumineux total de 3 725 lm											

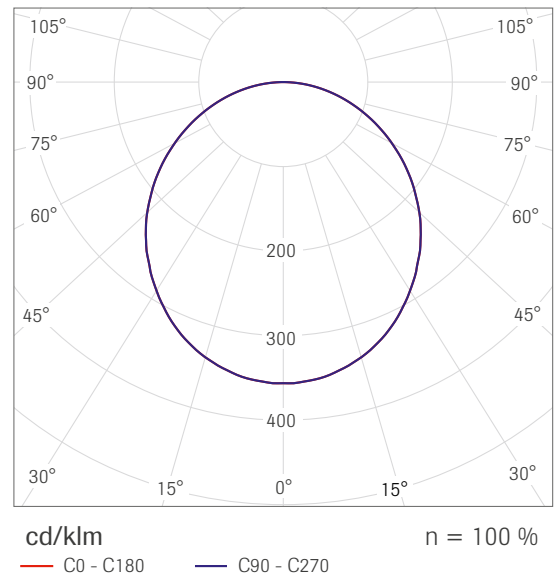

Photos détaillées



Lifetime LED



Corps des luminaires

Luminaire universel à LED (avec kit de fixation), corps blanc traité époxy, guidage de la lumière par diffuseur en verre synthétique opalin, cadre escamotable des deux côtés avec dispositif de verrouillage

Domaines d'application

Bureaux°, écoles, bâtiments publics où une bonne efficacité énergétique est un critère important

Systèmes combinables

S 3, S 3 cliq, S 3a, S 3a cliq, S 15 cliq, S 15a cliq, S 15b*, S 22, S 33, S 45

* Sans kit de fixation, luminaire non encastrable dans le plafond | ° Le luminaire dépasse légèrement la valeur UGR.

Caractéristiques techniques

Désignation	Lifetime LED	
N° OWA	Lifetime LED	Lifetime LED
Réf.	00075122	00074741
Tension d'entrée	220 - 240 V, 50 - 60 Hz	220 - 240 V, 50 - 60 Hz
Puissance absorbée	41 W	41 W
Dimensions approx. (L x l x H)	597 x 597 x 75 mm (105 mm avec kit de fixation)	622 x 622 x 75 mm (105 mm avec kit de fixation)
Dimensions grille (L x l)	600 x 600 mm	625 x 625 mm
Flux lumineux	3 700 lm pour 300 mA	3 700 lm pour 300 mA
Couleur de la lumière	4 000 K	4 000 K
Poids	Env. 5,7 kg/pièce	Env. 5,7 kg/pièce
Température ambiante	De +5 °C à +35 °C	De +5 °C à +35 °C
Rendu des couleurs (CRI)	> 80	> 80
Type de protection	IP 20	IP 20
Classe de protection	SK I	SK I
Bloc d'alimentation intégré	Hauteur totale, avec convertisseur : 75 mm	Hauteur totale, avec convertisseur : 75 mm
Durée de vie	50 000 h / L70	50 000 h / L70
Garantie	2 années	2 années
Variation de l'intensité	DALI variable	DALI variable

Lifetime LED



Corps des luminaires

Luminaire universel à LED (avec kit de fixation), corps blanc traité époxy, guidage de la lumière par diffuseur en verre synthétique opalin, cadre escamotable des deux côtés avec dispositif de verrouillage

Domaines d'application

Bureaux°, écoles, bâtiments publics où une bonne efficacité énergétique est un critère important

Systèmes combinables

S 2p, S 3, S 3 cliq, S 3a, S 3a cliq, S 6a, S 6b, S 6c, S 15 cliq, S 15a cliq, S 18d, S 18k, S 18p, S 22, S 32 L, S 48

° Le luminaire dépasse légèrement la valeur UGR.

Caractéristiques techniques

Désignation	Lifetime LED	
N° OWA	Lifetime LED	Lifetime LED
Réf.	00075161	00076277
Tension d'entrée	220 - 240 V, 50 - 60 Hz	220 - 240 V, 50 - 60 Hz
Puissance absorbée	35 W	35 W
Dimensions approx. (L x l x H)	1 197 x 297 x 75 mm (105 mm avec kit de fixation)	1 247 x 309,5 x 75 mm (105 mm avec kit de fixation)
Dimensions grille (L x l)	1 200 x 300 mm	1 250 x 312,5 mm
Flux lumineux	3 000 lm pour 350 mA	3 000 lm pour 350 mA
Couleur de la lumière	4 000 K	4 000 K
Poids	Env. 5,7 kg/pièce	Env. 5,7 kg/pièce
Température ambiante	De +5 °C à +35 °C	De +5 °C à +35 °C
Rendu des couleurs (CRI)	> 80	> 80
Type de protection	IP 20	IP 20
Classe de protection	SK I	SK I
Bloc d'alimentation intégré	Hauteur totale, avec convertisseur : 75 mm	Hauteur totale, avec convertisseur : 75 mm
Durée de vie	50 000 h / L70	50 000 h / L70
Garantie	2 années	2 années
Variation de l'intensité	DALI variable	DALI variable

Dessin

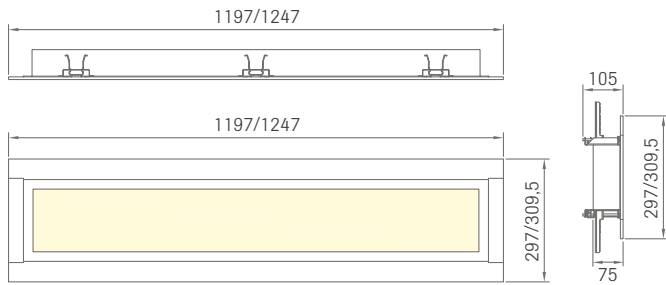

Calcul d'éclairage et courbe de lumière

Taux d'éblouissement d'inconfort selon le système UGR											
p plafond		70	70	50	50	30	70	70	50	50	30
p mur		50	30	50	30	30	50	30	50	30	30
p sol		20	20	20	20	20	20	20	20	20	20
Surface de la pièce		Direction du regard dans la direction transversale à l'axe de l'ampoule					Direction du regard dans la direction longitudinale à l'axe de l'ampoule				
X	Y										
2H	2H	17,9	19,2	18,2	19,4	19,7	18,3	19,7	18,6	19,9	20,1
	3H	19,6	20,8	20,0	21,1	21,4	20,2	21,4	20,5	21,7	21,9
	4H	20,3	21,4	20,6	21,7	22,0	20,9	22,0	21,2	22,3	22,6
	6H	20,8	21,8	21,1	22,1	22,4	21,3	22,4	21,7	22,7	23,0
	8H	20,9	21,9	21,2	22,2	22,5	21,5	22,5	21,8	22,8	23,1
4H	12H	20,9	21,9	21,3	22,2	22,6	21,5	22,5	21,9	22,8	23,2
	2H	18,5	19,7	18,9	19,9	20,2	18,9	20,0	19,2	20,3	20,6
	3H	20,5	21,4	20,8	21,7	22,1	20,9	21,9	21,3	22,2	22,5
	4H	21,3	22,1	21,6	22,5	22,8	21,7	22,6	22,1	22,9	23,3
	6H	21,9	22,6	22,3	23,0	23,4	22,4	23,1	22,8	23,5	23,9
8H	8H	22,0	22,7	22,5	23,1	23,5	22,6	23,3	23,0	23,7	24,1
	12H	22,2	22,8	22,6	23,2	23,6	22,7	23,3	23,1	23,7	24,2
	4H	21,6	22,3	22,0	22,7	23,1	22,0	22,7	22,5	23,1	23,5
	6H	22,3	22,9	22,8	23,3	23,7	22,8	23,3	23,2	23,8	24,2
	8H	22,6	23,1	23,0	23,5	24,0	23,0	23,5	23,5	24,0	24,5
12H	12H	22,7	23,2	23,2	23,6	24,1	23,2	23,7	23,7	24,1	24,6
	4H	21,6	22,2	22,1	22,6	23,1	22,0	22,7	22,5	23,1	23,5
	6H	22,4	22,9	22,9	23,3	23,8	22,8	23,3	23,3	23,8	24,2
8H	22,7	23,1	23,2	23,6	24,1	23,1	23,5	23,6	24,0	24,5	
Variation de la position d'observation pour les distances d'éclairage											
S = 1,0H		+0,1 / -0,1					+0,1 / -0,1				
S = 1,5H		+0,3 / -0,4					+0,2 / -0,4				
S = 2,0H		+0,4 / -0,8					+0,4 / -0,7				
Tableau standard		BK06					BK06				
Opérande de correction		1,7					2,1				
Indice d'éblouissement corrigé par rapport à flux lumineux total de 2980 lm											

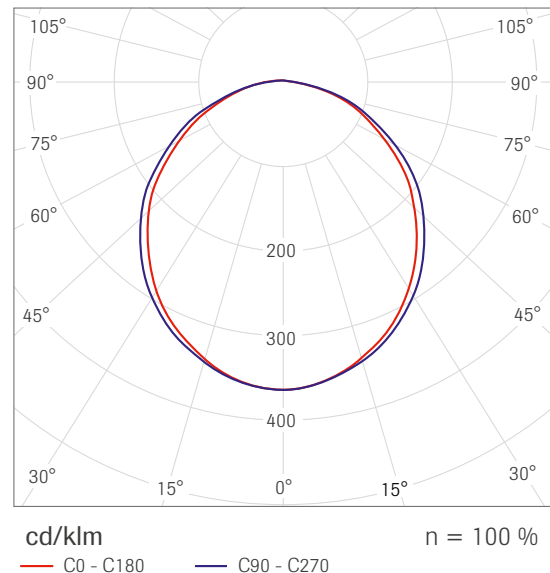

Photos détaillées







Combinaisons harmonieuses

OWAconsult collection

Nouveaux atouts phares des plafonds suspendus : Luminaires à LED et barres lumineuses. Ces modules, disponibles en plusieurs dimensions et longueurs, se posent ou s'encastrent parfaitement dans les faux-plafonds existants ou les nouveaux panneaux de plafond, permettant ainsi de conserver l'homogénéité de l'ensemble. Avantages : design à la fois fonctionnel et discret à forte puissance d'éclairage et faible consommation énergétique.

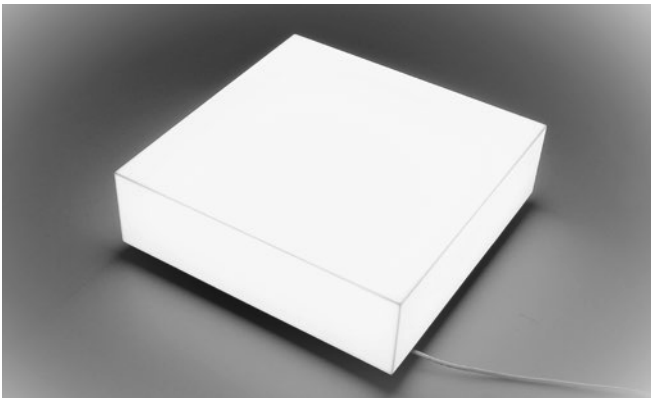
Corpus Q1 (4 000 K)**Corps des luminaires**

Luminaire à LED utilisé comme luminaire suspendu par câble

Domaines d'application

Locaux administratifs sans postes de travail informatiques, écoles, bâtiments publics où une bonne efficacité énergétique est un critère important

Système combinable

Corpus

Caractéristiques techniques

Désignation	Corpus Q1
N° OWA	Corpus Q1
Réf.	00079698
Tension d'entrée	220 - 240 V, 50 - 60 Hz, DC
Puissance absorbée	92 W
Dimensions approx. (L x l x H)	520 x 520 x 150 mm
Flux lumineux	Env. 10 700 lm pour 420 mA
Couleur de la lumière	4 000 K
Poids	Env. 9 kg/pièce
Température ambiante	De +5 °C à +35 °C
Rendu des couleurs (Ra)	> 80
Type de protection	IP 20
Classe de protection	SK I
Bloc d'alimentation intégré	Hauteur totale, avec convertisseur : 167 mm
Durée de vie	50 000 h / L70
Garantie	2 années
Variation de l'intensité	DALI variable

Dessin

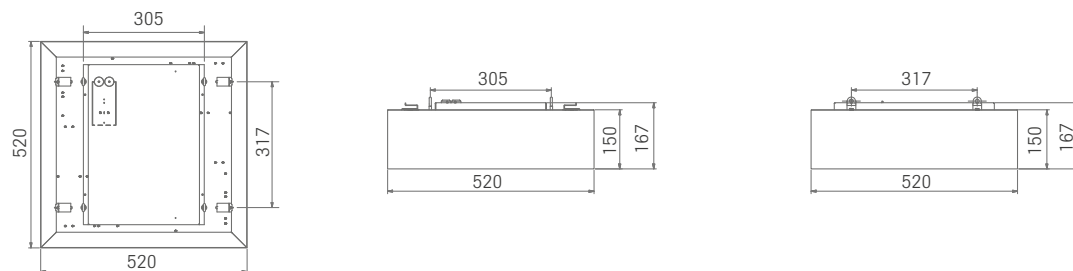

Calcul d'éclairage et courbe de lumière

Taux d'éblouissement d'inconfort selon le système UGR											
p plafond	70	70	50	50	30	70	70	50	50	30	
p mur	50	30	50	30	30	50	30	50	30	30	
p sol	20	20	20	20	20	20	20	20	20	20	
Surface de la pièce		Direction du regard dans la direction transversale à l'axe de l'ampoule					Direction du regard dans la direction longitudinale à l'axe de l'ampoule				
X	Y										
2H	2H	17,4	18,5	18,0	19,1	19,8	17,4	18,6	18,0	19,2	19,8
	3H	19,4	20,5	20,1	21,1	21,8	19,5	20,5	20,1	21,2	21,9
	4H	20,3	21,3	21,0	22,0	22,7	20,4	21,4	21,0	22,0	22,7
	6H	21,1	22,0	21,8	22,7	23,5	21,2	22,1	21,8	22,8	23,5
	8H	21,5	22,4	22,1	23,0	23,8	21,5	22,4	22,2	23,1	23,9
12H	21,8	22,6	22,4	23,3	24,1	21,8	22,7	22,5	23,4	24,2	
4H	2H	18,0	19,0	18,6	19,6	20,3	18,0	19,0	18,6	19,6	20,4
	3H	20,3	21,1	21,0	21,8	22,6	20,3	21,2	21,0	21,8	22,6
	4H	21,3	22,1	22,0	22,8	23,6	21,4	22,1	22,1	22,8	23,7
	6H	22,3	23,0	23,0	23,7	24,5	22,4	23,0	23,1	23,8	24,6
	8H	22,7	23,4	23,5	24,1	25,0	22,8	23,4	23,5	24,2	25,0
12H	23,1	23,7	23,9	24,4	25,3	23,2	23,8	23,9	24,5	25,4	
8H	4H	21,7	22,4	22,5	23,1	24,0	21,8	22,4	22,5	23,1	24,0
	6H	22,9	23,5	23,7	24,2	25,1	23,0	23,5	23,7	24,3	25,2
	8H	23,5	24,0	24,3	24,7	25,7	23,6	24,0	24,3	24,8	25,7
	12H	24,0	24,5	24,8	25,2	26,2	24,1	24,5	24,9	25,3	26,2
	12H	4H	21,8	22,4	22,5	23,1	24,0	21,8	22,4	22,6	23,1
6H		23,1	23,5	23,8	24,3	25,2	23,1	23,6	23,9	24,3	25,3
8H		23,7	24,1	24,5	24,9	25,8	23,8	24,2	24,6	25,0	25,9
Variation de la position d'observation pour les distances d'éclairage											
S = 1,0H		+0,1 / -0,1					+0,1 / -0,1				
S = 1,5H	+0,2 / -0,2					+0,2 / -0,2					
S = 2,0H	+0,3 / -0,5					+0,3 / -0,5					
Tableau standard	BK08					BK08					
Opérande de correction	-0,8					-0,7					
Indice d'éblouissement corrigé par rapport à flux lumineux total de 10754 lm											

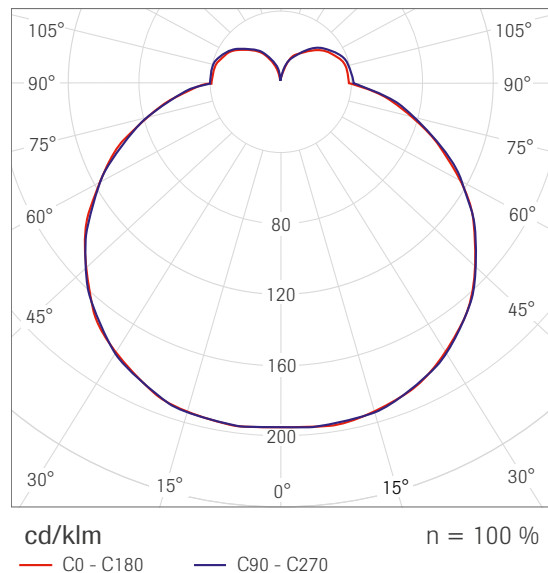

Photos détaillées

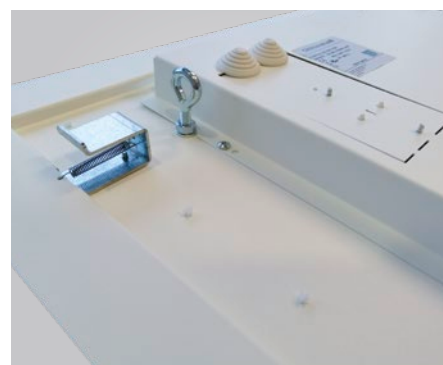
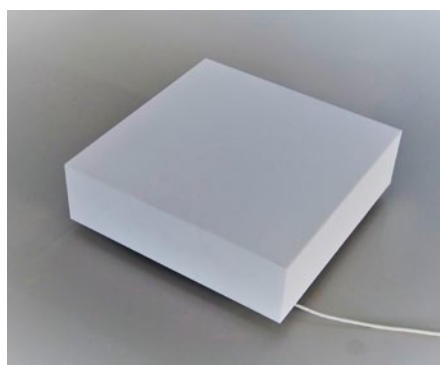

Corpus Q2 (4 000 K)**Corps des luminaires**

Luminaire à LED utilisé comme luminaire suspendu par câble

Domaines d'application

Locaux administratifs sans postes de travail informatiques, écoles, bâtiments publics où une bonne efficacité énergétique est un critère important

Système combinable

Corpus

Caractéristiques techniques

Désignation	Corpus Q2
N° OWA	Corpus Q2
Réf.	00079699
Tension d'entrée	220 - 240 V, 50 - 60 Hz, DC
Puissance absorbée	92 W
Dimensions approx. (L x l x H)	520 x 520 x 300 mm
Flux lumineux	Env. 11 400 lm pour 420 mA
Couleur de la lumière	4 000 K
Poids	Env. 11 kg/pièce
Température ambiante	De +5 °C à +35 °C
Rendu des couleurs (Ra)	> 80
Type de protection	IP 20
Classe de protection	SK I
Bloc d'alimentation intégré	Hauteur totale, avec convertisseur : 317 mm
Durée de vie	50 000 h / L70
Garantie	2 années
Variation de l'intensité	DALI variable

Dessin

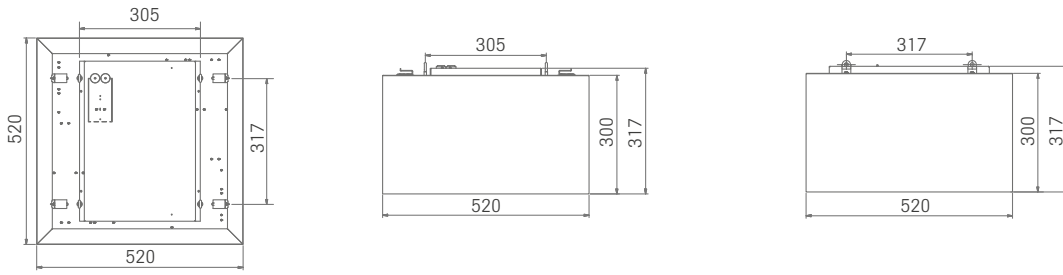

Calcul d'éclairage et courbe de lumière

Taux d'éblouissement d'inconfort selon le système UGR											
p plafond	70	70	50	50	30	70	70	50	50	30	
p mur	50	30	50	30	30	50	30	50	30	30	
p sol	20	20	20	20	20	20	20	20	20	20	
Surface de la pièce		Direction du regard dans la direction transversale à l'axe de l'ampoule					Direction du regard dans la direction longitudinale à l'axe de l'ampoule				
X	Y										
2H	2H	15,3	16,4	16,0	17,1	18,0	15,3	16,4	16,0	17,1	18,0
	3H	17,5	18,5	18,3	19,3	20,2	17,6	18,6	18,3	19,4	20,3
	4H	18,6	19,5	19,3	20,3	21,2	18,6	19,6	19,4	20,4	21,3
	6H	19,6	20,4	20,3	21,2	22,2	19,6	20,5	20,4	21,3	22,3
	8H	20,0	20,9	20,8	21,6	22,6	20,1	20,9	20,9	21,7	22,7
4H	12H	20,4	21,2	21,2	22,1	23,0	20,5	21,3	21,3	22,1	23,1
	2H	15,9	16,9	16,7	17,6	18,6	16,0	16,9	16,7	17,7	18,6
	3H	18,5	19,3	19,3	20,1	21,1	18,5	19,3	19,3	20,1	21,1
	4H	19,7	20,4	20,5	21,2	22,2	19,7	20,5	20,5	21,3	22,3
	6H	20,8	21,5	21,7	22,3	23,4	20,9	21,5	21,7	22,4	23,4
8H	12H	21,4	22,0	22,2	22,8	23,9	21,4	22,0	22,3	22,9	23,9
	2H	15,9	16,9	16,7	17,6	18,6	16,0	16,9	16,7	17,7	18,6
	3H	18,5	19,3	19,3	20,1	21,1	18,5	19,3	19,3	20,1	21,1
	4H	19,7	20,4	20,5	21,2	22,2	19,7	20,5	20,5	21,3	22,3
	6H	20,8	21,5	21,7	22,3	23,4	20,9	21,5	21,7	22,4	23,4
12H	8H	21,4	22,0	22,2	22,8	23,9	21,4	22,0	22,3	22,9	23,9
	4H	20,2	20,8	21,0	21,6	22,7	20,2	20,8	21,0	21,7	22,7
	6H	21,6	22,1	22,4	22,9	24,0	21,6	22,1	22,5	23,0	24,1
	8H	22,2	22,7	23,1	23,6	24,7	22,3	22,8	23,2	23,6	24,7
	12H	22,9	23,3	23,8	24,2	25,3	23,0	23,4	23,9	24,3	25,4
12H	4H	20,2	20,8	21,1	21,6	22,7	20,3	20,8	21,1	21,7	22,8
	6H	21,7	22,2	22,6	23,1	24,2	21,8	22,2	22,7	23,1	24,2
	8H	22,5	22,9	23,4	23,8	24,9	22,6	23,0	23,5	23,9	25,0
Variation de la position d'observation pour les distances d'éclairage											
S = 1,0H		+0,1 / -0,1				+0,1 / -0,1					
S = 1,5H		+0,2 / -0,2				+0,2 / -0,2					
S = 2,0H		+0,3 / -0,4				+0,3 / -0,4					
Tableau standard		BK10				BK10					
Opérande de correction		-1,3				-1,2					
Indice d'éblouissement corrigé par rapport à flux lumineux total de 11 462 lm											

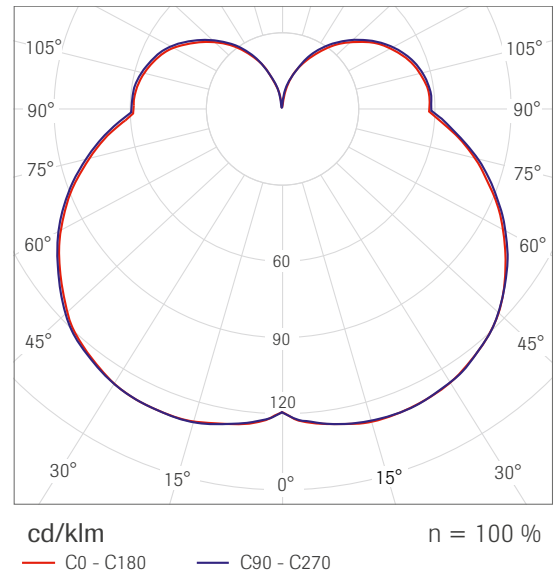

Photos détaillées

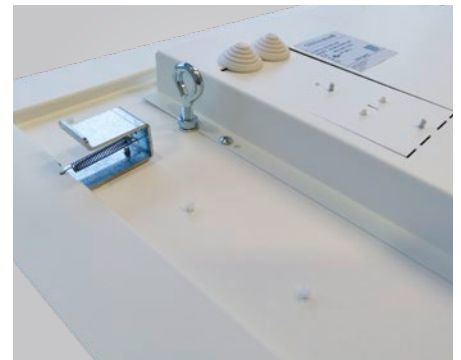
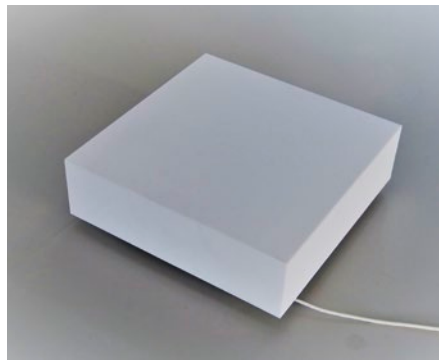

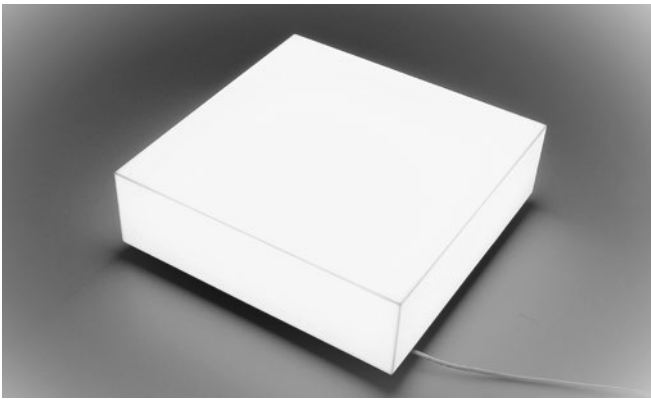
Corpus Q1 (tunable white)**Corps des luminaires**

Luminaire à LED utilisé comme luminaire suspendu par câble

Domaines d'application

Locaux administratifs sans postes de travail informatiques, écoles, bâtiments publics où une bonne efficacité énergétique est un critère important

Système combinable

Corpus

Caractéristiques techniques

Désignation	Corpus Q1
N° OWA	Corpus Q1
Réf.	00079700
Tension d'entrée	220 - 240 V, 50 - 60 Hz, DC
Puissance absorbée	53 W
Dimensions approx. (L x l x H)	520 x 520 x 150 mm
Flux lumineux	Env. 5 700 lm pour 700 mA
Couleur de la lumière	Tunable white
Poids	Env. 9 kg/pièce
Température ambiante	De +5 °C à +35 °C
Rendu des couleurs (Ra)	> 80
Type de protection	IP 20
Classe de protection	SK I
Bloc d'alimentation intégré	Hauteur totale, avec convertisseur : 167 mm
Durée de vie	50 000 h / L70
Garantie	2 années
Variation de l'intensité	DALI variable

Dessin

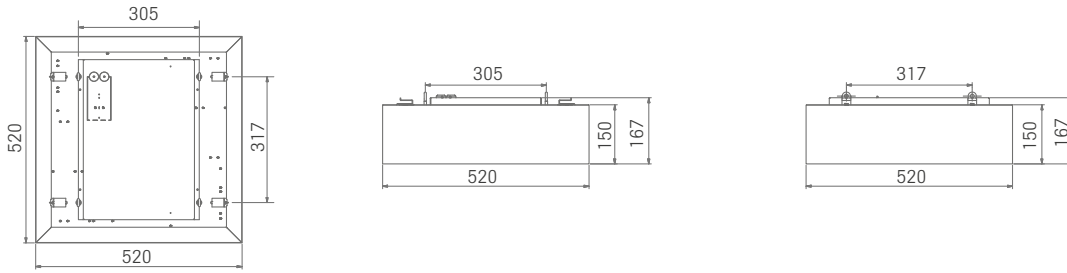

Calcul d'éclairage et courbe de lumière

Taux d'éblouissement d'inconfort selon le système UGR											
p plafond	70	70	50	50	30	70	70	50	50	30	
p mur	50	30	50	30	30	50	30	50	30	30	
p sol	20	20	20	20	20	20	20	20	20	20	
Surface de la pièce		Direction du regard dans la direction transversale à l'axe de l'ampoule					Direction du regard dans la direction longitudinale à l'axe de l'ampoule				
X	Y										
2H	2H	14,0	15,1	14,7	15,8	16,7	14,0	15,1	14,7	15,8	16,7
	3H	16,4	17,4	17,1	18,2	19,1	16,4	17,4	17,1	18,1	19,0
	4H	17,5	18,5	18,3	19,2	20,2	17,5	18,4	18,2	19,2	20,1
	6H	18,6	19,5	19,4	20,3	21,3	18,6	19,5	19,4	20,2	21,2
	8H	19,1	20,0	19,9	20,8	21,8	19,1	19,9	19,9	20,7	21,7
12H	19,6	20,5	20,4	21,3	22,2	19,6	20,4	20,4	21,2	22,2	
4H	2H	14,7	15,7	15,5	16,4	17,4	14,7	15,6	15,5	16,4	17,3
	3H	17,4	18,2	18,2	19,0	20,0	17,4	18,2	18,1	19,0	20,0
	4H	18,7	19,4	19,5	20,2	21,2	18,7	19,4	19,5	20,2	21,2
	6H	20,0	20,6	20,8	21,4	22,5	19,9	20,6	20,7	21,4	22,4
	8H	20,6	21,2	21,4	22,0	23,1	20,5	21,1	21,4	22,0	23,0
12H	21,2	21,7	22,0	22,6	23,6	21,1	21,7	22,0	22,5	23,6	
8H	4H	19,2	19,8	20,0	20,7	21,7	19,2	19,8	20,0	20,6	21,7
	6H	20,7	21,2	21,6	22,1	23,2	20,7	21,2	21,6	22,1	23,2
	8H	21,5	21,9	22,4	22,8	23,9	21,5	21,9	22,3	22,8	23,9
	12H	22,3	22,7	23,2	23,6	24,7	22,2	22,6	23,1	23,5	24,6
	12H	19,3	19,9	20,2	20,7	21,8	19,3	19,8	20,1	20,7	21,8
6H	20,9	21,4	21,8	22,3	23,4	20,9	21,3	21,8	22,2	23,3	
8H	21,8	22,2	22,7	23,1	24,2	21,8	22,1	22,6	23,0	24,2	
Variation de la position d'observation pour les distances d'éclairage											
S = 1,0H	+0,1 / -0,1					+0,1 / -0,1					
S = 1,5H	+0,2 / -0,2					+0,2 / -0,2					
S = 2,0H	+0,3 / -0,4					+0,3 / -0,4					
Tableau standard	BK10					BK10					
Opérande de correction	0,2					0,2					
Indice d'éblouissement corrigé par rapport à flux lumineux total de 5742 lm											

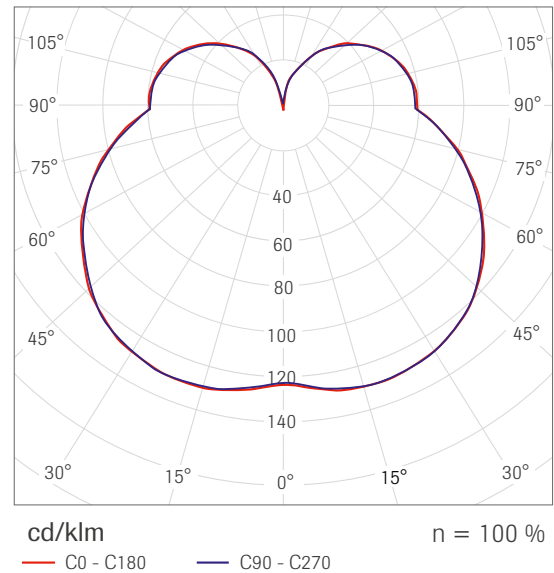

Photos détaillées

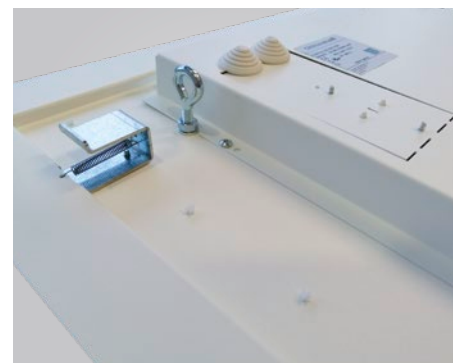
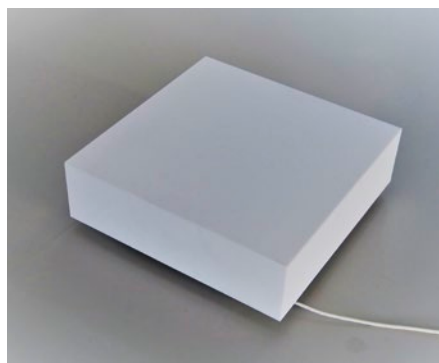

Corpus Q2 (tunable white)**Corps des luminaires**

Luminaire à LED utilisé comme luminaire suspendu par câble

Domaines d'application

Locaux administratifs sans postes de travail informatiques, écoles, bâtiments publics où une bonne efficacité énergétique est un critère important

Système combinable

Corpus

Caractéristiques techniques

Désignation	Corpus Q2
N° OWA	Corpus Q2
Réf.	00079701
Tension d'entrée	220 - 240 V, 50 - 60 Hz, DC
Puissance absorbée	53 W
Dimensions approx. (L x l x H)	520 x 520 x 300 mm
Flux lumineux	Env. 6 100 lm pour 700 mA
Couleur de la lumière	Tunable white
Poids	Env. 11 kg/pièce
Température ambiante	De +5 °C à +35 °C
Rendu des couleurs (Ra)	> 80
Type de protection	IP 20
Classe de protection	SK I
Bloc d'alimentation intégré	Hauteur totale, avec convertisseur : 317 mm
Durée de vie	50 000 h / L70
Garantie	2 années
Variation de l'intensité	DALI variable

Dessin

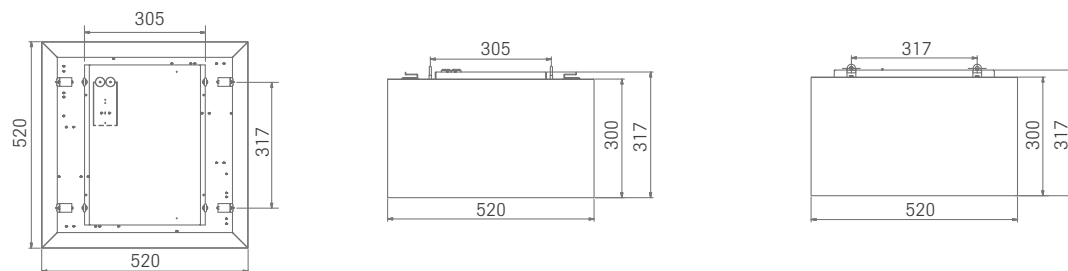

Calcul d'éclairage et courbe de lumière

Taux d'éblouissement d'inconfort selon le système UGR												
p plafond		70	70	50	50	30	70	70	50	50	30	
p mur		50	30	50	30	30	50	30	50	30	30	
p sol		20	20	20	20	20	20	20	20	20	20	
Surface de la pièce		Direction du regard dans la direction transversale à l'axe de l'ampoule					Direction du regard dans la direction longitudinale à l'axe de l'ampoule					
X	Y											
2H	2H	13,2	14,3	13,9	15,0	15,9	13,1	14,2	13,9	15,0	15,9	
	3H	15,4	16,4	16,2	17,2	18,1	15,4	16,4	16,2	17,2	18,1	
	4H	16,5	17,4	17,2	18,2	19,1	16,4	17,4	17,2	18,2	19,1	
	6H	17,5	18,4	18,3	19,1	20,1	17,4	18,3	18,2	19,1	20,1	
	8H	17,9	18,8	18,7	19,6	20,5	17,9	18,7	18,7	19,5	20,5	
	12H	18,4	19,2	19,2	20,2	21,0	18,3	19,1	19,1	19,9	20,9	
4H	2H	13,8	14,8	14,6	15,5	16,5	13,8	14,7	14,6	15,5	16,5	
	3H	16,3	17,2	17,1	18,0	18,9	16,3	17,1	17,1	17,9	18,9	
	4H	17,6	18,3	18,4	19,1	20,1	17,5	18,3	18,4	19,1	20,1	
	6H	18,7	19,4	19,6	20,2	21,3	18,7	19,3	19,5	20,2	21,2	
	8H	19,3	19,9	20,1	20,7	21,8	19,2	19,8	20,1	20,7	21,7	
	12H	19,8	20,4	20,7	21,2	22,3	19,8	20,3	20,6	21,2	22,2	
8H	4H	18,0	18,6	18,9	19,5	20,5	18,0	18,6	18,8	19,5	20,5	
	6H	19,4	19,9	20,3	20,8	21,9	19,4	19,9	20,3	20,8	21,9	
	8H	20,1	20,6	21,0	21,5	22,6	20,1	20,6	21,0	21,4	22,5	
	12H	20,8	21,2	21,7	22,1	23,2	20,8	21,2	21,7	22,1	23,2	
	12H	4H	18,1	18,7	19,0	19,5	20,6	18,1	18,6	18,9	19,5	20,6
		6H	19,6	20,1	20,5	20,9	22,0	19,6	20,0	20,5	20,9	22,0
8H		20,4	20,8	21,3	21,7	22,8	20,4	20,8	21,3	21,7	22,8	

Variation de la position d'observation pour les distances d'éclairage		
S = 1,0H	+0,1 / -0,1	+0,1 / -0,1
S = 1,5H	+0,2 / -0,2	+0,2 / -0,2
S = 2,0H	+0,3 / -0,4	+0,3 / -0,4
Tableau standard	BK10	BK10
Opérande de correction	-1,2	-1,3

Indice d'éblouissement corrigé par rapport à flux lumineux total de 6168 lm

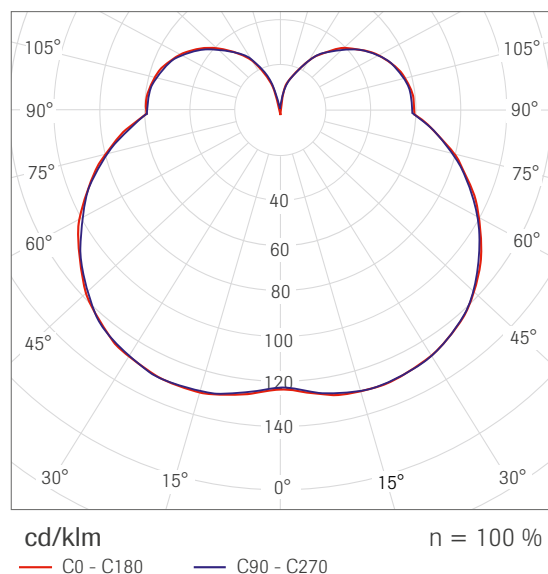

Photos détaillées

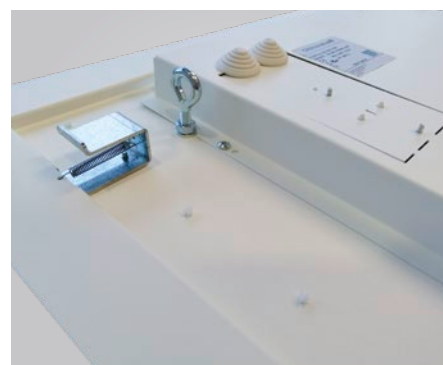
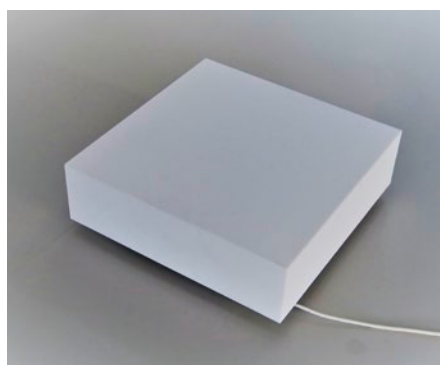

OWAlight 1 et 2**Corps des luminaires**

Rail lumineux à LED entièrement intégré dans le profilé de raccordement du plafond S 15b OWAline, rail métallique blanc, guidage de la lumière par bandes en verre synthétique opalin, unité d'éclairage haute efficacité avec encastrement à fleur du plafond, non décelable éteint, rail confectionné prêt à brancher avec câble d'alimentation, longueur : 2 000 mm

Domaines d'application

Locaux administratifs sans postes de travail informatiques, écoles, bâtiments publics où une bonne efficacité énergétique est un critère important

Système combinable

S 15b OWAline

Caractéristiques techniques

Désignation	OWAlight 1	OWAlight 2
N° OWA	OWAlight 1	OWAlight 2
Réf.	00072860	00072861
Tension d'entrée	24 V/DC	24 V/DC
Puissance absorbée	12 W	12 W
Longueur du module	600 mm	1 200 mm mit mittiger Stanzung
Longueur du bandeau LED	600 mm	600 mm
Dimensions approx. (L x H x I)	600 x 38 x 14,3 mm	1 200 x 38 x 14,3 mm
Flux lumineux	680 lm	680 lm
Couleur de la lumière	4 000 K	4 000 K
Poids	Env. 380 g/pièce	Env. 610 g/pièce
Température ambiante	De -20 °C à +40 °C	De -20 °C à +40 °C
Rendu des couleurs (Ra)	> 80	> 80
Type de protection	IP 20	IP 20
Classe de protection	SK III	SK III
Durée de vie	40 000 h / L70	40 000 h / L70
Garantie	2 années	2 années
Variation de l'intensité	DALI variable	DALI variable

Les rails lumineux OWAlight 1 et 2 sont intégrés au système S 15b OWAline à la place des profilés de raccordement n° 3512 et n° 3514. Ils permettent ainsi de réaliser des cadres lumineux carrés ou rectangulaires dans la trame de plafond. Des rails individuels peuvent être intégrés aussi parallèles les uns aux autres ou en parallèle avec un décalage. Les rails lumineux sont confectionnés prêt à brancher et faciles à raccorder au transformateur à l'aide des multiprises. Le cas échéant, des rallonges peuvent être mises en place entre l'OWAlight et la multiprise.

Accessoires

- Rallonge avec connecteurs mâle et femelle, longueur du câble : 2 000 mm
- Multiprise (x6), longueur du câble : 2 000 mm
- Transformateur 100 W, dimensionné pour 1 multiprise de 6 connecteurs
- Transformateur 240 W, dimensionné pour 3 multiprises de respectivement 6 connecteurs

Les accessoires sont à commander séparément en fonction de la situation de montage.

Pour les accessoires, voir la liste des prix 1001 et la fiche du système S 15b OWAline.

Dessin

OWAlight 1, trame 600 mm, bandeau LED 600 mm, 12 W, avec 1 câble d'alimentation

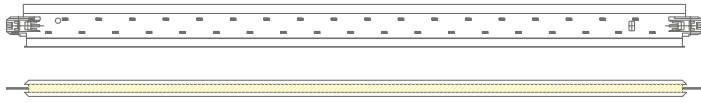

OWAlight 2, trame 1 200 mm, bandeau LED 600 mm, 12 W, avec 1 câble d'alimentation

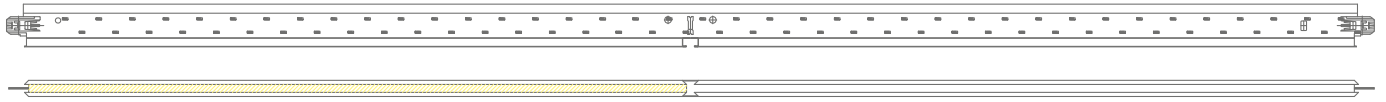

Calcul d'éclairage et courbe de lumière

Taux d'éblouissement d'inconfort selon le système UGR											
p plafond		70	70	50	50	30	70	70	50	50	30
p mur		50	30	50	30	30	50	30	50	30	30
p sol		20	20	20	20	20	20	20	20	20	20
Surface de la pièce		Direction du regard dans la direction transversale à l'axe de l'ampoule					Direction du regard dans la direction longitudinale à l'axe de l'ampoule				
X	Y										
2H	2H	26,4	27,8	26,7	28,1	28,3	26,4	27,8	26,7	28,1	28,3
	3H	28,4	29,7	28,8	30,0	30,2	28,4	29,7	28,8	30,0	30,2
	4H	29,2	30,4	29,6	30,7	31,0	29,2	30,4	29,6	30,7	31,0
	6H	29,8	30,9	30,2	31,2	31,5	29,8	30,9	30,2	31,2	31,5
	8H	30,0	31,1	30,4	31,4	31,7	30,0	31,1	30,4	31,4	31,7
4H	12H	30,2	31,2	30,6	31,5	31,9	30,2	31,2	30,6	31,5	31,9
	2H	27,1	28,3	27,4	28,6	28,9	27,1	28,3	27,4	28,6	28,9
	3H	29,3	30,3	29,7	30,6	31,0	29,3	30,3	29,7	30,6	31,0
	4H	30,2	31,1	30,6	31,5	31,9	30,2	31,1	30,6	31,5	31,9
	6H	31,0	31,8	31,4	32,2	32,6	31,0	31,8	31,4	32,2	32,6
8H	8H	31,3	32,0	31,7	32,4	32,8	31,3	32,0	31,7	32,4	32,8
	12H	31,5	32,1	31,9	32,5	33,0	31,5	32,1	31,9	32,5	33,0
	4H	30,6	31,3	31,0	31,7	32,1	30,6	31,3	31,0	31,7	32,1
	6H	31,5	32,1	32,0	32,5	33,0	31,5	32,1	32,0	32,5	33,0
	8H	31,9	32,4	32,4	32,9	33,3	31,9	32,4	32,4	32,9	33,3
12H	12H	32,2	32,6	32,7	33,1	33,6	32,2	32,6	32,7	33,1	33,6
	4H	30,6	31,3	31,1	31,7	32,1	30,6	31,3	31,1	31,7	32,1
	6H	31,6	32,1	32,1	32,6	33,0	31,6	32,1	32,1	32,6	33,0
	8H	32,0	32,5	32,5	32,9	33,4	32,0	32,5	32,5	32,9	33,4
Variation de la position d'observation pour les distances d'éclairage											
S = 1,0H		+0,1 / -0,1					+0,1 / -0,1				
S = 1,5H		+0,2 / -0,3					+0,2 / -0,3				
S = 2,0H		+0,3 / -0,5					+0,3 / -0,5				
Tableau standard		BK07					BK07				
Opérande de correction		16,3					16,3				
Indice d'éblouissement corrigé par rapport à flux lumineux total de 680 lm											

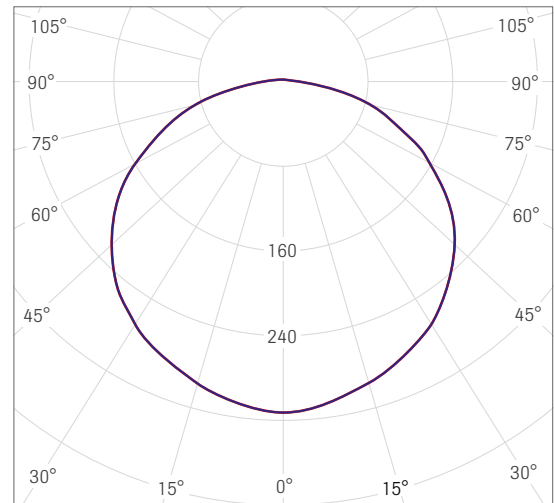

cd/klm
 — C0 - C180 — C90 - C270 n = 99 %

Photos détaillées



OWAlight 3 et 3a**Corps des luminaires**

Rail lumineux à LED entièrement intégré dans le profilé de raccordement du plafond S 15b OWAline, rail métallique blanc, guidage de la lumière par bandes en verre synthétique opalin, unité d'éclairage haute efficacité avec encastrement à fleur du plafond, non décelable éteint, rail confectionné prêt à brancher avec câble d'alimentation, longueur : 2 000 mm

Domaines d'application

Locaux administratifs sans postes de travail informatiques, écoles, bâtiments publics où une bonne efficacité énergétique est un critère important

Système combinable

S 15b OWAline

Caractéristiques techniques

Désignation	OWAlight 3	OWAlight 3a
N° OWA	OWAlight 3	OWAlight 3a
Réf.	00072862	00072863
Tension d'entrée	24 V/DC	24 V/DC
Puissance absorbée	24 W	24 W
Longueur du module	1 200 mm avec poinçonnage central	1 200 mm sans poinçonnage central
Longueur du bandeau LED	1 200 mm	1 200 mm
Dimensions approx. (L x H x I)	1 200 x 38 x 14,3 mm	1 200 x 38 x 14,3 mm
Flux lumineux	1 350 lm	1 350 lm
Couleur de la lumière	4 000 K	4 000 K
Poids	Env. 760 g/pièce	Env. 760 g/pièce
Température ambiante	De -20 °C à +40 °C	De -20 °C à +40 °C
Rendu des couleurs (Ra)	> 80	> 80
Type de protection	IP 20	IP 20
Classe de protection	SK III	SK III
Durée de vie	40 000 h / L70	40 000 h / L70
Garantie	2 années	2 années
Variation de l'intensité	DALI variable	DALI variable

Les rails lumineux OWAlight 3 et 3a sont intégrés au système S 15b OWAline à la place du profilé de raccordement n° 3514 / n° 3524. Ils permettent ainsi de réaliser des cadres lumineux carrés ou rectangulaires dans la trame de plafond. Des rails individuels peuvent être intégrés aussi parallèles les uns aux autres ou en parallèle avec un décalage. Les rails lumineux sont confectionnés prêt à brancher et faciles à raccorder au transformateur à l'aide des multiprises. Le cas échéant, des rallonges peuvent être mises en place entre l'OWAlight et la multiprise.

Accessoires

- Rallonge avec connecteurs mâle et femelle, longueur du câble : 2 000 mm
- Multiprise (x6), longueur du câble : 2 000 mm
- Transformateur 100 W, dimensionné pour 1 multiprises de respectivement 6 connecteurs
- Transformateur 240 W, dimensionné pour 3 multiprises de respectivement 6 connecteurs

Les accessoires sont à commander séparément en fonction de la situation de montage.

Pour les accessoires, voir la liste des prix 1001 et la fiche du système S 15b OWAline.

Dessin

OWAlight 3, trame 1 200 mm, bandeau LED 1 200 mm, avec poinçonnage central, 24 W, avec 2 câbles d'alimentation

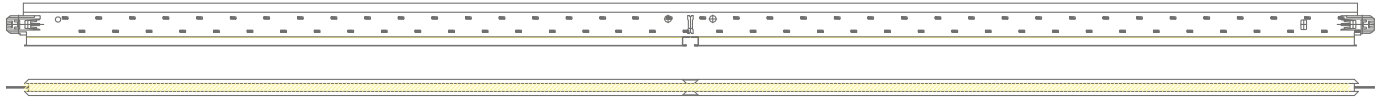

OWAlight 3a, trame 1 200 mm, bandeau LED 1 200 mm, sans poinçonnage central, 24 W, avec 2 câbles d'alimentation

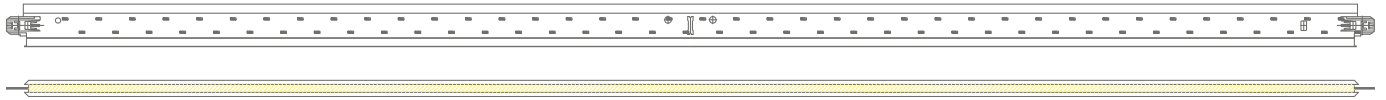

Calcul d'éclairage et courbe de lumière

Taux d'éblouissement d'inconfort selon le système UGR												
p plafond		70	70	50	50	30	70	70	50	50	30	
p mur		50	30	50	30	30	50	30	50	30	30	
p sol		20	20	20	20	20	20	20	20	20	20	
Surface de la pièce		Direction du regard dans la direction transversale à l'axe de l'ampoule					Direction du regard dans la direction longitudinale à l'axe de l'ampoule					
X	Y											
2H	2H	26,4	27,8	26,7	28,0	28,2	26,4	27,8	26,7	28,0	28,2	
	3H	28,4	29,6	28,7	29,9	30,2	28,4	29,6	28,7	29,9	30,2	
	4H	29,1	30,3	29,5	30,6	30,9	29,1	30,3	29,5	30,6	30,9	
	6H	29,7	30,9	30,1	31,2	31,5	29,7	30,9	30,1	31,2	31,5	
	8H	30,0	31,0	30,3	31,3	31,7	30,0	31,0	30,3	31,3	31,7	
12H	30,1	31,1	30,5	31,5	31,8	30,1	31,1	30,5	31,5	31,8		
4H	2H	27,0	28,2	27,4	28,5	28,8	27,0	28,2	27,4	28,5	28,8	
	3H	29,2	30,3	29,6	30,6	30,9	29,2	30,3	29,6	30,6	30,9	
	4H	30,2	31,1	30,6	31,4	31,8	30,2	31,1	30,6	31,4	31,8	
	6H	30,9	31,7	31,3	32,1	32,5	30,9	31,7	31,3	32,1	32,5	
	8H	31,2	31,9	31,6	32,3	32,7	31,2	31,9	31,6	32,3	32,7	
12H	31,4	32,1	31,8	32,5	32,9	31,4	32,1	31,8	32,5	32,9		
8H	4H	30,5	31,2	30,9	31,6	32,1	30,5	31,2	30,9	31,6	32,1	
	6H	31,4	32,0	31,9	32,5	32,9	31,4	32,0	31,9	32,5	32,9	
	8H	31,8	32,3	32,3	32,8	33,3	31,8	32,3	32,3	32,8	33,3	
	12H	32,1	32,6	32,6	33,0	33,5	32,1	32,6	32,6	33,0	33,5	
12H	4H	30,6	31,2	31,0	31,6	32,1	30,6	31,2	31,0	31,6	32,1	
	6H	31,5	32,1	32,0	32,5	33,0	31,5	32,1	32,0	32,5	33,0	
	8H	32,0	32,4	32,4	32,9	33,4	32,0	32,4	32,4	32,9	33,4	
Variation de la position d'observation pour les distances d'éclairage												
S = 1,0H		+0,1 / -0,1					+0,1 / -0,1					
S = 1,5H		+0,2 / -0,3					+0,2 / -0,3					
S = 2,0H		+0,3 / -0,5					+0,3 / -0,5					
Tableau standard		BK07					BK07					
Opérande de correction		13,9					13,9					
Indice d'éblouissement corrigé par rapport à flux lumineux total de 1 350 lm												

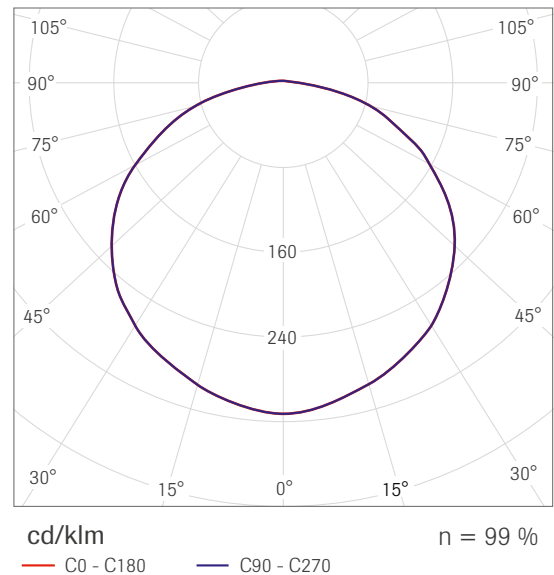

Photos détaillées



OWAlight dans S 15b OWAline

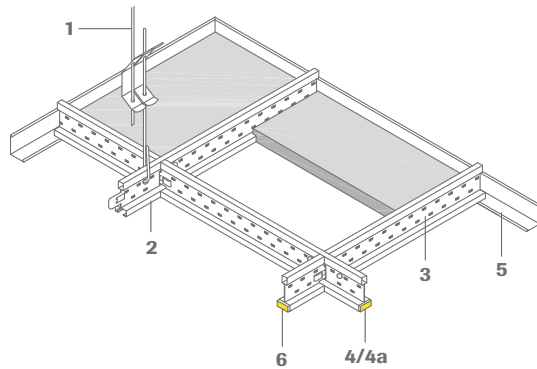

- 1 Patte de suspension rapide n° 12/30/2
- 2 Profilés porteurs n° 3500, fente tous les 600 mm ou profilé porteur n° 3501, fente tous les 1 200 mm
- 3 Profilé de raccordement n° 3512, longueur 600 mm, profilé de raccordement n° 3514, longueur 1 200 mm avec poinçonnage central ou profilé de raccordement n° 3524, longueur 1 200 mm sans poinçonnage central
- 4 OWAlight 2 ou OWAlight 3
- 4a OWAlight 3a
- 5 Profilé mural n° 51/32G ou profilé mural n° 1456 (pose avec panneaux entiers)
- 6 OWAlight 1

Voir également la fiche du système S 15b OWAline



Exemples de pose pour le système S 15b OWAline allié à OWAlight

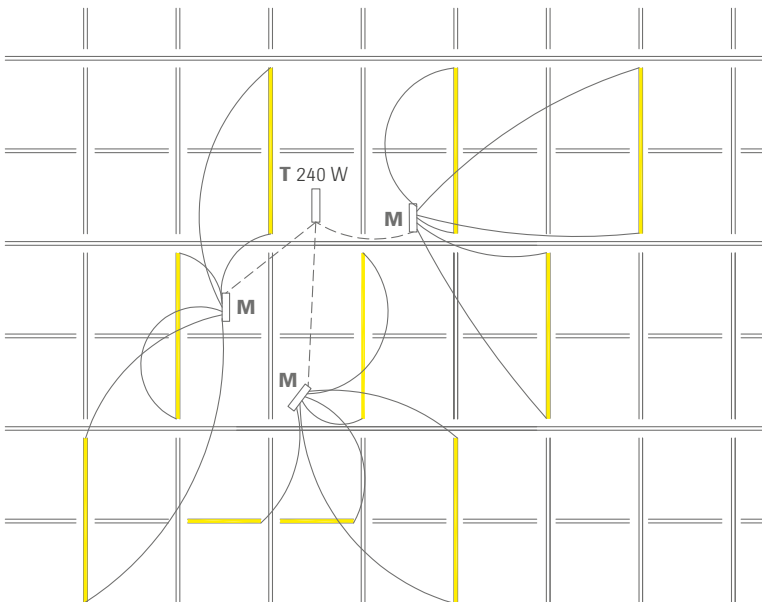

- T** = Transformateur 240 W 1 x
M = Multiprise 3 x

2 x OWAlight 1 de 12 W/rail avec respectivement 1 câble d'alimentation	=	24 W
8 x OWAlight 3 de 24 W/rail avec respectivement 2 câbles d'alimentation	=	192 W
+ 10 % de coefficient de sécurité	=	22 W
La puissance nécessaire est de		238 W

Exemples de pose pour le système S 15b OWAlight allié à OWAlight

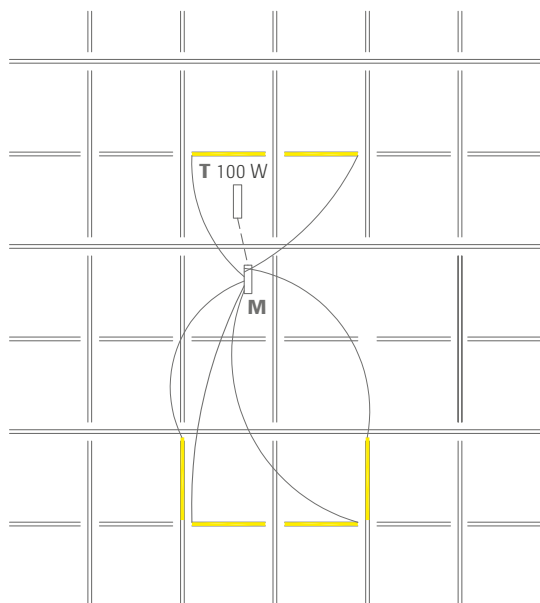

- T** = Transformateur 100 W 1 x
- M** = Multiprise 1 x

4 x OWAlight 1 de 12 W/rail avec respectivement 1 câble d'alimentation	=	48 W
2 x OWAlight 2 de 12 W/rail avec respectivement 1 câble d'alimentation	=	24 W
+ 10 % de coefficient de sécurité	=	8 W
La puissance nécessaire est de		80 W

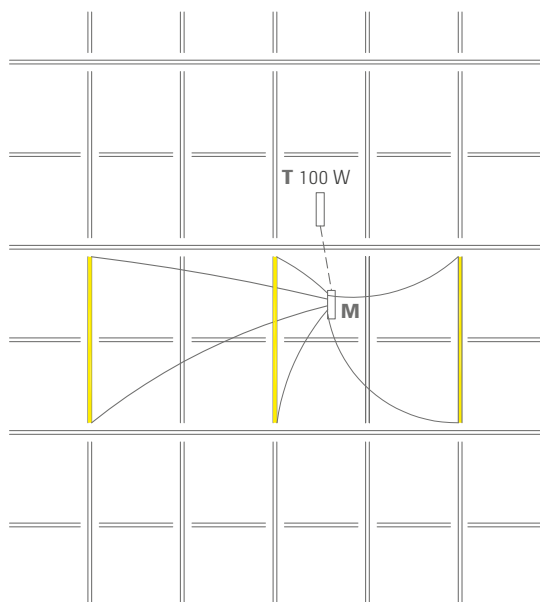

- T** = Transformateur 100 W 1 x
- M** = Multiprise 1 x

3 x OWAlight 3 de 24 W/rail avec respectivement 2 câbles d'alimentation	=	72 W
+ 10 % de coefficient de sécurité	=	8 W
La puissance nécessaire est de		80 W

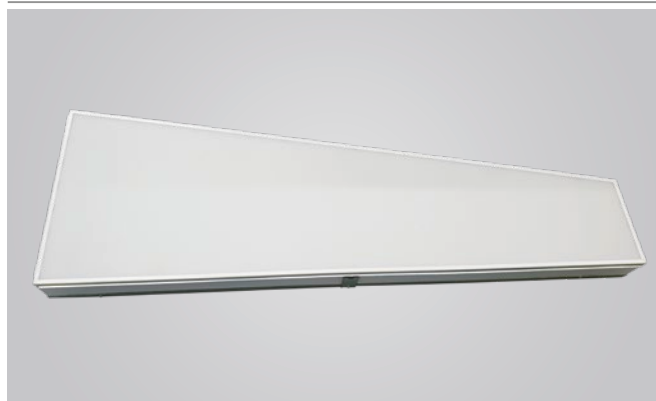
Trapeze LED A (satiné)**Corps des luminaires**

Luminaire à intégrer à LED, cadre fin apparent, corps blanc traité époxy, guidage de la lumière par diffuseur en verre synthétique opalin, corps du luminaire non amovible

Domaines d'application

Bureaux°, écoles, bâtiments publics où une bonne efficacité énergétique est un critère important

Système combinable

S 15b OWAline

° Le luminaire dépasse légèrement la valeur UGR.

Caractéristiques techniques

Désignation	Trapeze LED A	Trapeze LED A - Luminaire de secours
N° OWA	Trapeze LED A - Luminaire à encastrer	Trapeze LED A - Luminaire de secours
Réf.	00079770	00079772
Tension d'entrée	220 - 240 V, 50 - 60 Hz, DC	220 - 240 V, 50 - 60 Hz, DC
Puissance absorbée	35 W	38 W
Dimensions approx. (L x l x H)	1 182 x 398/189 x 82 mm	1 182 x 398/189 x 82 mm
Dimensions grille (L x l)	1 200 x 400/200 mm	1 200 x 400/200 mm
Flux lumineux	3 800 lm	3 800 lm
Couleur de la lumière	4 000 K	4 000 K
Poids	Env. 6,5 kg/pièce	Env. 8,4 kg/pièce
Température ambiante	De +5 °C à +35 °C	De +5 °C à +35 °C
Rendu des couleurs (Ra)	> 80	> 80
Type de protection	IP 20	IP 20
Classe de protection	SK I	SK I
Durée de l'éclairage de secours	-	Batterie 3h EM
Bloc d'alimentation intégré	Hauteur totale, avec convertisseur : 103 mm	Hauteur totale, avec convertisseur : 134 mm
Durée de vie	50 000 h / L70	50 000 h / L70
Garantie	2 années	2 années
Variation de l'intensité	DALI variable	DALI variable

Dessin

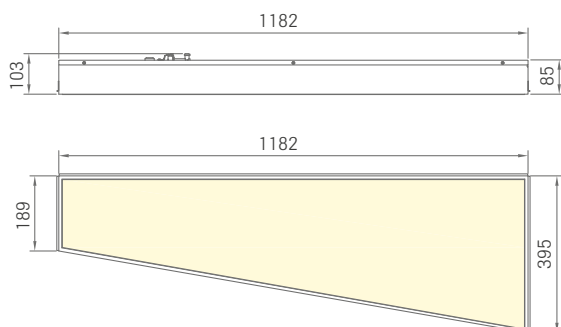

Calcul d'éclairage et courbe de lumière

Taux d'éblouissement d'inconfort selon le système UGR													
p plafond		70	70	50	50	30	p mur		70	70	50	50	30
p sol		20	20	20	20	20	p sol		20	20	20	20	20
Surface de la pièce		Direction du regard dans la direction transversale à l'axe de l'ampoule					Direction du regard dans la direction longitudinale à l'axe de l'ampoule						
X	Y												
2H	2H	15,9	17,3	16,2	17,5	17,7	16,0	17,3	16,3	17,6	17,8		
	3H	17,6	18,8	17,9	19,0	19,3	17,7	18,9	18,0	19,1	19,4		
	4H	18,2	19,4	18,6	19,7	20,0	18,4	19,5	18,7	19,8	20,1		
	6H	18,8	19,9	19,2	20,2	20,5	18,9	20,0	19,3	20,3	20,6		
	8H	19,0	20,0	19,4	20,3	20,7	19,1	20,2	19,5	20,5	20,8		
12H	19,2	20,1	19,5	20,5	20,8	19,3	20,3	19,7	20,6	20,9			
4H	2H	16,6	17,8	17,0	18,1	18,3	16,7	17,8	17,0	18,1	18,4		
	3H	18,5	19,4	18,8	19,8	20,1	18,5	19,5	18,9	19,8	20,2		
	4H	19,3	20,2	19,7	20,5	20,9	19,4	20,3	19,8	20,6	21,0		
	6H	20,0	20,8	20,4	21,1	21,5	20,1	20,9	20,5	21,2	21,6		
	8H	20,3	21,0	20,7	21,4	21,8	20,4	21,1	20,8	21,5	21,9		
12H	20,5	21,1	20,9	21,5	21,9	20,6	21,2	21,0	21,6	22,1			
8H	4H	19,7	20,3	20,1	20,7	21,2	19,7	20,4	20,2	20,8	21,2		
	6H	20,5	21,1	21,0	21,5	22,0	20,6	21,2	21,1	21,6	22,1		
	8H	20,9	21,4	21,4	21,8	22,3	21,0	21,5	21,5	21,9	22,4		
	12H	21,2	21,6	21,7	22,1	22,6	21,3	21,7	21,8	22,2	22,7		
12H	4H	19,7	20,3	20,1	20,7	21,2	19,8	20,4	20,2	20,8	21,2		
	6H	20,6	21,1	21,1	21,6	22,0	20,7	21,2	21,2	21,6	22,1		
	8H	21,0	21,4	21,5	21,9	22,4	21,1	21,5	21,6	22,0	22,5		

Variation de la position d'observation pour les distances d'éclairage		
S = 1,0H	+0,1 / -0,1	+0,1 / -0,1
S = 1,5H	+0,2 / -0,3	+0,2 / -0,3
S = 2,0H	+0,3 / -0,6	+0,3 / -0,6
Tableau standard	BK06	BK07
Opérande de correction	3,5	4,1

Indice d'éblouissement corrigé par rapport à flux lumineux total de 3831 lm

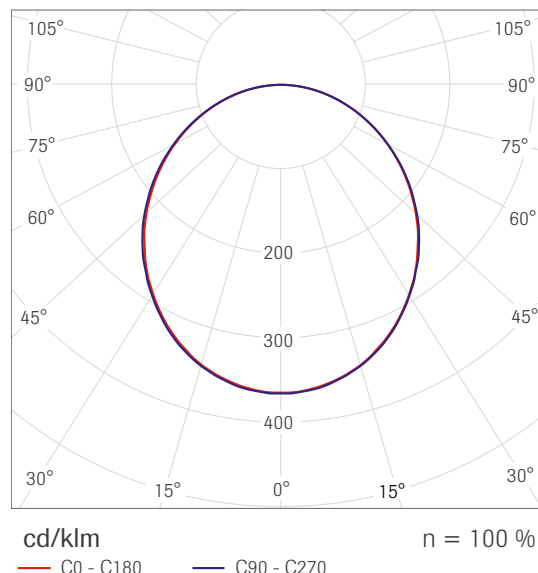

Photos détaillées

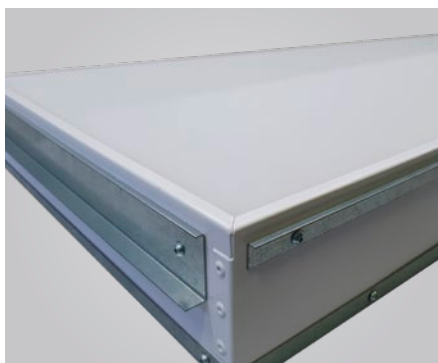
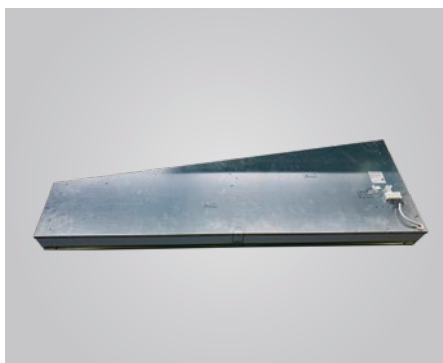

Luminaire de secours

Trapeze LED A (microprismatique)**Corps des luminaires**

Luminaire à intégrer à LED, cadre fin apparent, corps blanc traité époxy, guidage de la lumière par diffuseur en verre synthétique microprismatique, corps du luminaire non amovible

Domaines d'application

Bureaux, écoles, bâtiments publics où une bonne efficacité énergétique est un critère important

Système combinable

S 15b OWAline

Caractéristiques techniques

Désignation	Trapeze LED A
N° OWA	Trapeze LED A - Luminaire à encastrer
Réf.	00079771
Tension d'entrée	220 - 240 V, 50 - 60 Hz, DC
Puissance absorbée	35 W
Dimensions approx. (L x l x H)	1 182 x 395/189 x 82 mm
Dimensions grille (L x l)	1 200 x 400/200 mm
Flux lumineux	3 700 lm
Couleur de la lumière	4 000 K
Poids	Env. 6,5 kg/pièce
Température ambiante	De +5 °C à +35 °C
Rendu des couleurs (Ra)	> 80
Type de protection	IP 20
Classe de protection	SK I
Durée de l'éclairage de secours	-
Bloc d'alimentation intégré	Hauteur totale, avec convertisseur : 103 mm
Durée de vie	50 000 h / L70
Garantie	2 années
Variation de l'intensité	DALI variable

Dessin

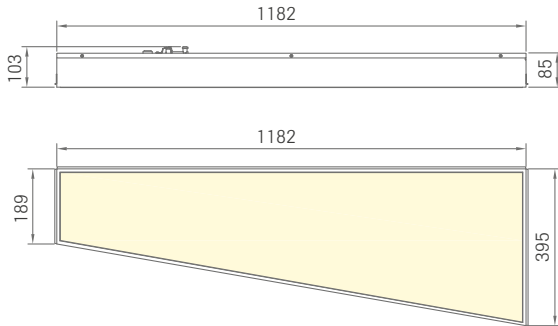

Calcul d'éclairage et courbe de lumière

Taux d'éblouissement d'inconfort selon le système UGR													
p plafond		70	70	50	50	30	p mur		70	70	50	50	30
p sol		50	30	50	30	30	p sol		50	30	50	30	30
		20	20	20	20	20			20	20	20	20	20
Surface de la pièce		Direction du regard dans la direction transversale à l'axe de l'ampoule					Direction du regard dans la direction longitudinale à l'axe de l'ampoule						
X	Y												
2H	2H	14,3	15,4	14,6	15,6	15,9	14,5	15,6	14,8	15,9	16,1		
	3H	15,0	16,0	15,3	16,3	16,5	15,3	16,3	15,6	16,6	16,8		
	4H	15,3	16,3	15,7	16,6	16,8	15,7	16,7	16,0	16,9	17,2		
	6H	15,6	16,5	16,0	16,8	17,1	16,1	17,0	16,5	17,3	17,6		
	8H	15,7	16,6	16,1	16,9	17,2	16,3	17,2	16,6	17,5	17,8		
12H	15,8	16,6	16,2	17,0	17,3	16,4	17,3	16,8	17,6	17,9			
4H	2H	14,6	15,6	14,9	15,9	16,1	14,8	15,8	15,1	16,1	16,3		
	3H	15,5	16,4	15,9	16,7	17,0	15,8	16,6	16,1	16,9	17,2		
	4H	16,1	16,8	16,5	17,1	17,5	16,3	17,0	16,7	17,4	17,7		
	6H	16,5	17,2	17,0	17,5	17,9	16,9	17,5	17,3	17,9	18,3		
	8H	16,7	17,3	17,1	17,7	18,1	17,1	17,7	17,5	18,1	18,5		
12H	16,9	17,4	17,3	17,8	18,2	17,3	17,9	17,8	18,3	18,7			
8H	4H	16,3	16,9	16,7	17,3	17,7	16,5	17,1	16,9	17,5	17,9		
	6H	17,0	17,4	17,4	17,9	18,3	17,2	17,7	17,6	18,1	18,5		
	8H	17,2	17,7	17,7	18,1	18,6	17,5	17,9	18,0	18,4	18,8		
	12H	17,5	17,8	18,0	18,3	18,8	17,8	18,1	18,3	18,6	19,1		
	12H	4H	16,3	16,8	16,7	17,2	17,7	16,5	17,0	17,0	17,4	17,9	
6H		17,0	17,4	17,5	17,9	18,4	17,3	17,7	17,7	18,1	18,6		
8H		17,4	17,7	17,9	18,2	18,7	17,6	18,0	18,1	18,4	18,9		
Variation de la position d'observation pour les distances d'éclairage													
S = 1,0H		+0,4 / -0,5					+0,3 / -0,4						
S = 1,5H		+0,7 / -0,8					+0,6 / -0,9						
S = 2,0H		+1,3 / -1,4					+1,4 / -1,2						
Tableau standard		BK04					BK04						
Opérande de correction		-0,6					-0,3						
Indice d'éblouissement corrigé par rapport à flux lumineux total de 3734 lm													

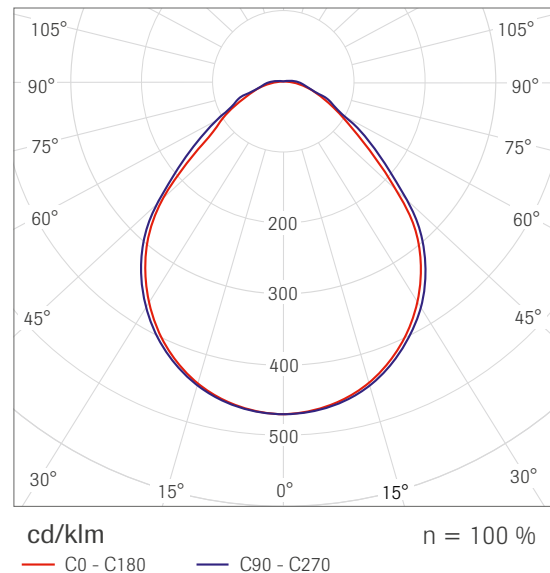

Photos détaillées

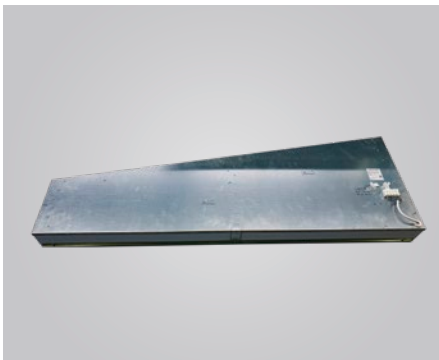

Luminaire de secours

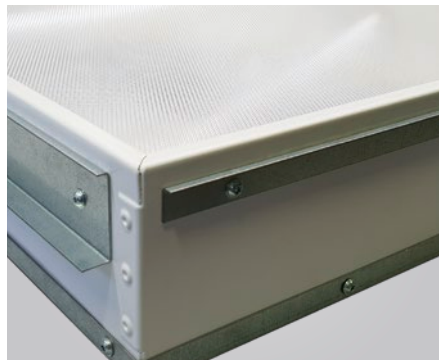

Flexo LED 1 A**Corps des luminaires**

Luminaire à intégrer à LED, corps blanc traité époxy, cadre fin apparent, guidage de la lumière par diffuseur en verre synthétique opalin, corps du luminaire non amovible

Domaines d'application

Bureaux°, écoles, bâtiments publics où une bonne efficacité énergétique est un critère important

Système combinable

S 15b OWAline

° Le luminaire dépasse légèrement la valeur UGR.

Caractéristiques techniques

Désignation	Flexo LED 1 A
N° OWA	Luminaire encastré Flexo LED 1A
Réf.	00070653
Tension d'entrée	220 - 240 V, 50 - 60 Hz
Puissance absorbée	54 W
Dimensions approx. (L x l x H)	592 x 592 x 85 mm
Dimensions grille (L x l)	600 x 600 mm
Flux lumineux	4 200 lm pour 500 mA
Couleur de la lumière	4 000 K
Poids	Env. 7,0 kg/pièce
Température ambiante	De +5 °C à +35 °C
Rendu des couleurs (Ra)	> 80
Type de protection	IP 20
Classe de protection	SK I
Bloc d'alimentation intégré	Hauteur totale, avec convertisseur : 103 mm
Durée de vie	50 000 h / L70
Garantie	2 années
Variation de l'intensité	DALI variable

Dessin

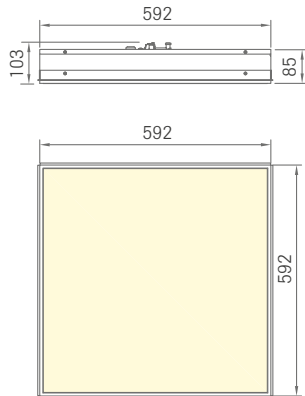

Calcul d'éclairage et courbe de lumière

Taux d'éblouissement d'inconfort selon le système UGR											
p plafond	70	70	50	50	30	70	70	50	50	30	
p mur	50	30	50	30	30	50	30	50	30	30	
p sol	20	20	20	20	20	20	20	20	20	20	
Surface de la pièce		Direction du regard dans la direction transversale à l'axe de l'ampoule					Direction du regard dans la direction longitudinale à l'axe de l'ampoule				
X	Y										
2H	2H	17,1	18,4	17,4	18,7	18,9	17,1	18,5	17,4	18,7	19,0
	3H	19,0	20,2	19,3	20,5	20,7	19,0	20,2	19,3	20,5	20,8
	4H	19,7	20,9	20,1	21,2	21,4	19,8	20,9	20,1	21,2	21,5
	6H	20,3	21,4	20,7	21,7	22,0	20,4	21,4	20,7	21,7	22,0
	8H	20,6	21,6	20,9	21,9	22,2	20,6	21,6	20,9	21,9	22,2
4H	12H	20,7	21,7	21,1	22,0	22,4	20,7	21,7	21,1	22,0	22,4
	2H	17,7	18,8	18,0	19,1	19,4	17,7	18,9	18,1	19,2	19,5
	3H	19,8	20,8	20,2	21,1	21,5	19,8	20,8	20,2	21,1	21,5
	4H	20,7	21,6	21,1	21,9	22,3	20,7	21,6	21,1	22,0	22,3
	6H	21,5	22,2	21,9	22,6	23,0	21,5	22,3	21,9	22,6	23,0
8H	8H	21,8	22,5	22,2	22,9	23,3	21,8	22,5	22,2	22,9	23,3
	12H	22,0	22,6	22,4	23,0	23,5	22,0	22,6	22,4	23,0	23,5
	4H	21,1	21,8	21,5	22,2	22,6	21,1	21,8	21,5	22,2	22,6
	6H	22,0	22,6	22,5	23,0	23,5	22,0	22,6	22,5	23,0	23,5
	8H	22,4	22,9	22,9	23,3	23,8	22,4	22,9	22,9	23,3	23,8
12H	12H	22,7	23,1	23,2	23,6	24,1	22,7	23,1	23,2	23,6	24,1
	4H	21,1	21,8	21,6	22,2	22,6	21,1	21,8	21,6	22,2	22,6
	6H	22,1	22,6	22,6	23,0	23,5	22,1	22,6	22,6	23,1	23,5
	8H	22,5	23,0	23,0	23,4	23,9	22,5	23,0	23,0	23,4	23,9
Variation de la position d'observation pour les distances d'éclairage											
S = 1,0H	+0,1 / -0,1					+0,1 / -0,1					
S = 1,5H	+0,2 / -0,3					+0,2 / -0,3					
S = 2,0H	+0,3 / -0,6					+0,3 / -0,6					
Tableau standard	BK07					BK07					
Opérande de correction	0,5					0,6					
Indice d'éblouissement corrigé par rapport à flux lumineux total de 4 213 lm											

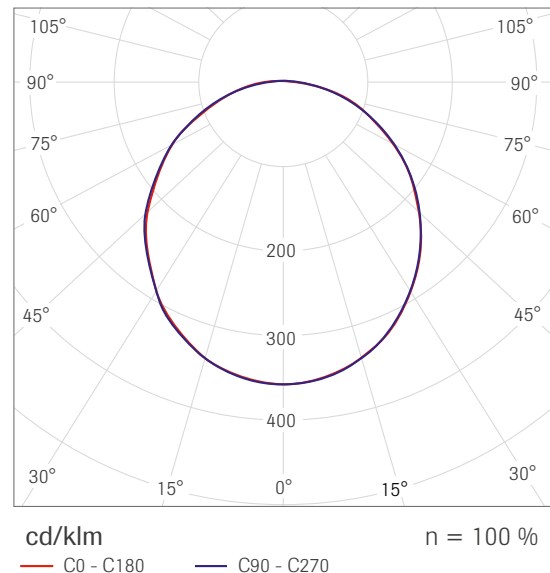

Luminosonic

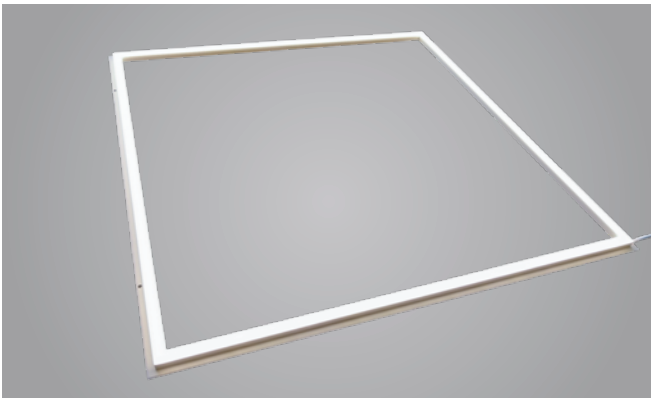

Corps des luminaires

Luminaire à intégrer à LED en tant que luminaire acoustique avec panneau de laine de minérale OWAacoustic intégré

Domaines d'application

Locaux administratifs sans postes de travail informatiques, écoles, bâtiments publics où une bonne efficacité énergétique est un critère important

Systèmes combinables

S 3, S 3 cliq, S 3a, S 3a cliq, S 33

Caractéristiques techniques

Désignation	Luminosonic
N° OWA	Lumino Sonic
Réf.	00084808
Tension d'entrée	220 - 240 V, 50 - 60 Hz, DC
Puissance absorbée	40 W
Dimensions approx. (L x l x H)	610 x 610 x 15 mm
Dimensions grille (L x l)	625 x 625 mm
Flux lumineux	Env. 3 130 lm
Couleur de la lumière	4 000 K
Poids	Env. 0,4 kg/pièce
Température ambiante	De -20 °C à +60 °C
Rendu des couleurs (Ra)	> 80
Type de protection	IP 20
Classe de protection	SK I
Bloc d'alimentation intégré	Hauteur totale : 15 mm, poids 0,25 kg
Durée de vie	50 000 h / L70
Garantie	2 années
Variation de l'intensité	DALI variable
Absorption α_w /NRC	En fonction du panneau de laine de minérale OWAacoustic choisi. Exemple avec Sinfonia : 0,85/0,85

Pour chaque Luminosonic, il convient de commander séparément un transformateur 40 W pour le branchement électrique sur site.

Photos détaillées



Dessin

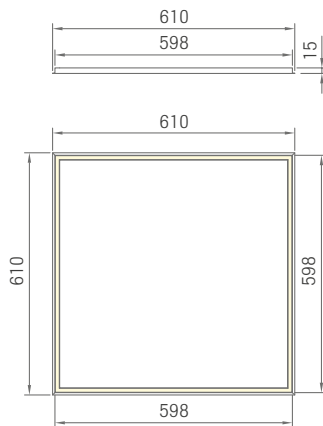

Calcul d'éclairage et courbe de lumière

Taux d'éblouissement d'inconfort selon le système UGR											
p plafond		70	70	50	50	30	70	70	50	50	30
p mur		50	30	50	30	30	50	30	50	30	30
p sol		20	20	20	20	20	20	20	20	20	20
Surface de la pièce		Direction du regard dans la direction transversale à l'axe de l'ampoule					Direction du regard dans la direction longitudinale à l'axe de l'ampoule				
X	Y										
2H	2H	25,9	27,2	26,2	27,4	27,7	25,9	27,2	26,2	27,4	27,7
	3H	27,7	28,9	28,0	29,1	29,4	27,7	28,9	28,0	29,1	29,4
	4H	28,3	29,4	28,7	29,7	30,0	28,3	29,4	28,6	29,7	30,0
	6H	28,7	29,8	29,1	30,1	30,4	28,7	29,8	29,1	30,1	30,4
	8H	28,9	29,9	29,2	30,2	30,5	28,8	29,8	29,2	30,2	30,5
4H	12H	28,9	29,9	29,3	30,2	30,6	28,9	29,9	29,3	30,2	30,5
	2H	26,5	27,6	26,8	27,9	28,2	26,5	27,6	26,8	27,9	28,2
	3H	28,5	29,4	28,8	29,7	30,1	28,4	29,4	28,8	29,7	30,1
	4H	29,2	30,1	29,6	30,4	30,8	29,2	30,1	29,6	30,4	30,8
	6H	29,8	30,5	30,2	30,9	31,3	29,8	30,5	30,2	30,9	31,3
8H	8H	30,0	30,6	30,4	31,0	31,4	29,9	30,6	30,4	31,0	31,4
	12H	30,1	30,7	30,5	31,1	31,5	30,0	30,6	30,5	31,1	31,5
	4H	29,5	30,2	30,0	30,6	31,0	29,5	30,2	29,9	30,6	31,0
	6H	30,2	30,7	30,6	31,2	31,6	30,2	30,7	30,6	31,1	31,6
	8H	30,4	30,9	30,9	31,3	31,8	30,4	30,9	30,9	31,3	31,8
12H	12H	30,6	31,0	31,1	31,4	31,9	30,5	30,9	31,0	31,4	31,9
	4H	29,5	30,1	30,0	30,6	31,0	29,5	30,1	30,0	30,5	31,0
	6H	30,2	30,7	30,7	31,2	31,6	30,2	30,7	30,7	31,1	31,6
8H	30,5	30,9	31,0	31,3	31,8	30,4	30,9	30,9	31,3	31,8	
Variation de la position d'observation pour les distances d'éclairage											
S = 1,0H		+0,1 / -0,1					+0,1 / -0,1				
S = 1,5H		+0,2 / -0,4					+0,2 / -0,4				
S = 2,0H		+0,4 / -0,7					+0,4 / -0,7				
Tableau standard		BK06					BK06				
Opérande de correction		14,2					14,2				
Indice d'éblouissement corrigé par rapport à flux lumineux total de 782 lm											

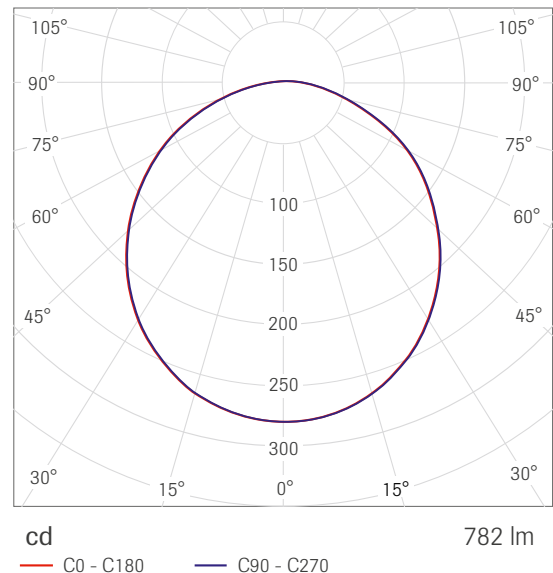

Photos détaillées

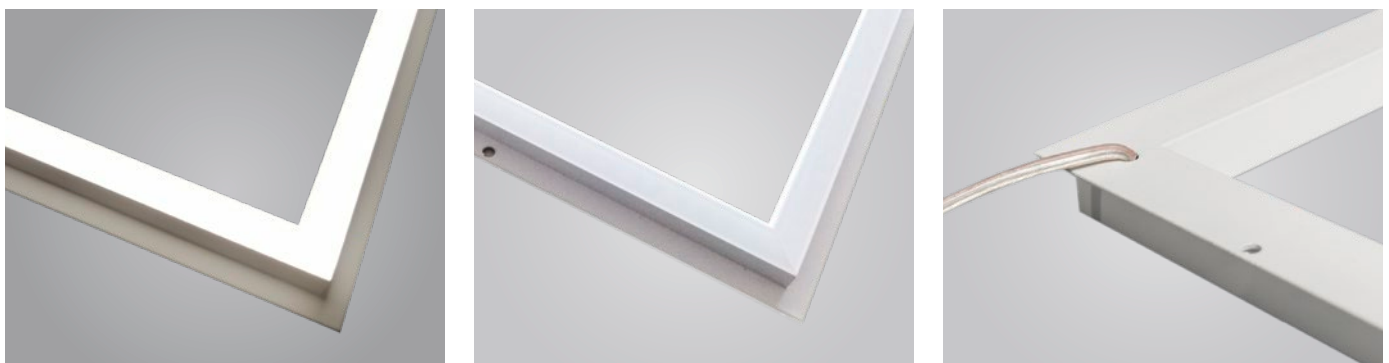

Cloud | Square LED



Corps des luminaires

Rail lumineux à LED en tant que luminaire apparent pour systèmes Cloud et Square, profilé aluminium avec guidage de la lumière par bandes en verre synthétique opalin

Domaines d'application

Locaux administratifs sans postes de travail informatiques, écoles, bâtiments publics où une bonne efficacité énergétique est un critère important, uniquement pour un éclairage d'ambiance

Systèmes combinables

Voiles de plafond à lamelles Cloud et Square

Caractéristiques techniques

Désignation	Cloud Square LED	
N° OWA	Pack d'éclairage LED Cloud Square, blanc neutre	Pack d'éclairage LED Cloud Square, RVB
Réf.	00080983	00080984
Tension d'entrée	12 V/DC	12 V/DC
Puissance absorbée	12 W/m	14,4 W/m
Dimensions approx. (L x l x H)	1 160 x 26 x 24 mm	1 160 x 26 x 24 mm
Dimensions grille (L x l)	-	-
Flux lumineux	-	-
Couleur de la lumière	4 000 K	RGB
Poids	Env. 620 g/pièce	Env. 620 g/pièce
Température ambiante	De -20 °C à +40 °C	De -20 °C à +40 °C
Rendu des couleurs (Ra)	> 80	> 80
Type de protection	IP 20	IP 20
Classe de protection	SK III	SK III
Durée de vie	40 000 h / L70	40 000 h / L70
Garantie	2 années	2 années
Variation de l'intensité	-	-

Il s'agit ici d'un éclairage d'ambiance.

Contenu et accessoires

Le pack lumineux Cloud | Square LED contient :

- 2 x rails lumineux à LED, y compris le câblage nécessaire
- 4 x clips de fixation

Les accessoires suivants sont à commander séparément en fonction de la situation de montage :

- Transformateur 60 W (1 transformateur par pack lumineux)
- Commande/contrôleur RGB (MAÎTRE) avec télécommande
- Répéteur RGB (ESCLAVE) (uniquement pour les circuits parallèles)
- Télécommande RGB (option)

Pour le raccordement parallèle des packs lumineux RGB, 1 x commande RGB (MAÎTRE) est nécessaire pour le 1er pack lumineux. Les autres packs lumineux sont branchés en parallèle au moyen de répéteurs RGB (ESCLAVE) en fonction du nombre de packs lumineux. Une télécommande RGB est disponible en option.

Accessoires, voir tarif 1001 et document papier Cloud et Square. De plus amples informations au sujet du raccordement en parallèle figurent dans le document papier Circuits Parallèles Cloud | Square.

Schéma électrique Cloud | Square LED RGB

Pour Cloud / Square LED blanc neutre, les accessoires Contrôleur RGB (MAÎTRE) et Répéteur RGB (ESCLAVE) ne sont pas nécessaires.

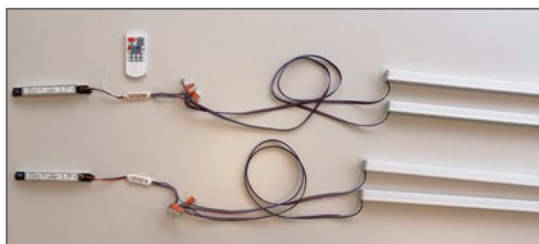
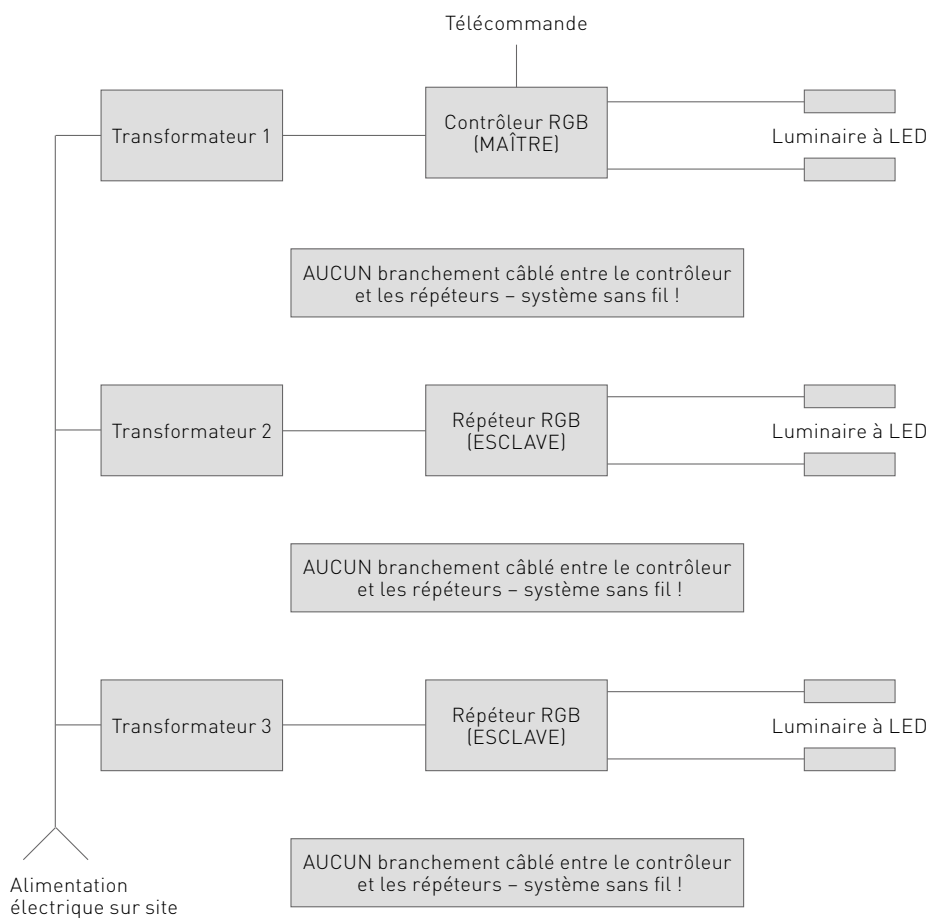

La photo illustre les LED RGB Cloud | Square

Photos détaillées

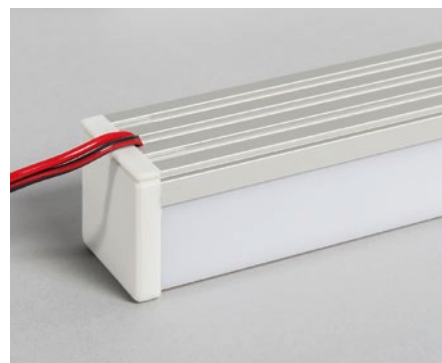
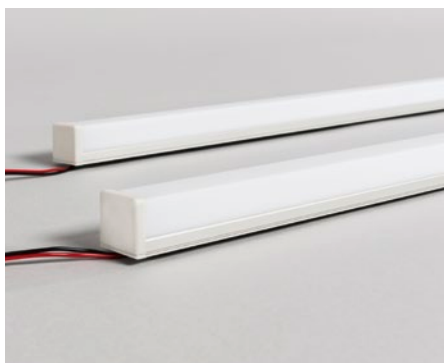

Les photos illustrent les LED Cloud | Square blanc neutre

OWAlumino 1



Corps des luminaires

Rail lumineux à LED, modèle à encastrer dans des panneaux de laine de minérale OWAacoustic, profilé aluminium avec guidage de la lumière par bandes en verre synthétique opalin, câble d'alimentation prêt à brancher, longueur : 2 000 mm

Domaines d'application

Locaux administratifs sans postes de travail informatiques, écoles, bâtiments publics où une bonne efficacité énergétique est un critère important

Systèmes combinables

Tous les plafonds et chants de panneaux de la collection OWAconsult, Selecta/Curve voiles de plafond

Caractéristiques techniques

Désignation	OWAlumino 1
N° OWA	Rail lumineux à LED OWAlumino
Réf.	00081538
Tension d'entrée	24 V/DC
Puissance absorbée	11,5 W
Dimensions approx. (L x l x H)	480 x 35,2 x 25 mm (50 - 71 mm en fonction du kit de fixation)
Dimensions grille (L x l)	Toutes les grilles
Flux lumineux	693 lm
Couleur de la lumière	4 000 K
Poids	Env. 320 g/pièce
Température ambiante	De -20 °C à +40 °C
Rendu des couleurs (Ra)	> 80
Type de protection	IP 20
Classe de protection	SK III
Durée de vie	40 000 h / L70
Garantie	2 années
Variation de l'intensité	DALI variable

Le panneau OWAacoustics doit être découpé sur site. Les dimensions maximales de la découpe sont de 470 x 25 mm. Ensuite, le rail lumineux OWAlumino 1 est inséré par le côté apparent du panneau, puis verrouillé à l'arrière au moyen du kit de fixation correspondant.

Accessoires

- Rallonge, longueur : 2,0 m (option)
Remarques concernant le positionnement : Un maximum de 16 rallonges peut être installé et réparti comme suit : max. 7 x rallonges entre deux connecteurs en T et max. 9 x rallonges entre un connecteur en T et le luminaire. Un nombre supérieur de rallonges et un positionnement différents conduisent à une perte de tension.
- Transformateur 150 W, raccordement de max. 9 x OWAlumino 1
- Variateur DALI (option)
- Câble d'alimentation pour le raccordement au transformateur, longueur : 600 mm
- Distributeur en T pour brancher plusieurs luminaires en parallèle au transformateur (toujours 1 x moins que le nombre de luminaires – dans le cas de 9 x OWAlumino 1 max. 8 x connecteur en T)
- 2 x kits de fixation 20 pour les épaisseurs d'éléments de 15 - 20 mm (1 élément)
- 1 x kit de fixation 44 pour les épaisseurs d'éléments de 40 - 44 mm (2 éléments)

Les accessoires sont à commander séparément en fonction de la situation de montage.

Dessin

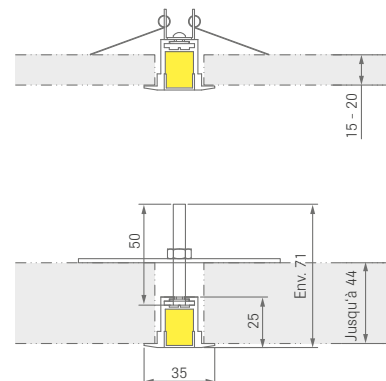
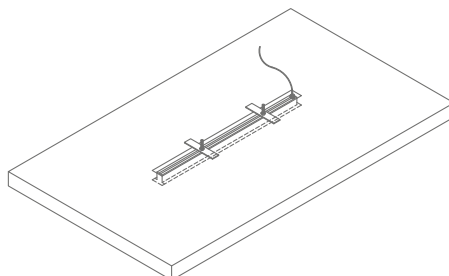
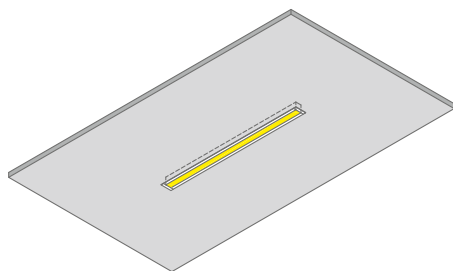

Calcul d'éclairage et courbe de lumière

Taux d'éblouissement d'inconfort selon le système UGR											
p plafond		70	70	50	50	30	70	70	50	50	30
p mur		50	30	50	30	30	50	30	50	30	30
p sol		20	20	20	20	20	20	20	20	20	20
Surface de la pièce		Direction du regard dans la direction transversale à l'axe de l'ampoule					Direction du regard dans la direction longitudinale à l'axe de l'ampoule				
X	Y										
2H	2H	24,9	26,2	25,2	26,4	26,7	24,3	25,6	24,6	25,9	26,1
	3H	26,6	27,8	26,9	28,0	28,3	25,9	27,1	26,2	27,4	27,6
	4H	27,2	28,4	27,6	28,6	28,9	26,6	27,7	26,9	28,0	28,3
	6H	27,7	28,8	28,1	29,1	29,4	27,1	28,1	27,4	28,4	28,7
	8H	27,9	28,9	28,3	29,3	29,6	27,2	28,2	27,6	28,5	28,9
4H	12H	28,1	29,1	28,5	29,4	29,7	27,3	28,3	27,7	28,6	28,9
	2H	25,6	26,8	26,0	27,0	27,3	25,1	26,2	25,4	26,5	26,8
	3H	27,5	28,4	27,8	28,8	29,1	26,9	27,8	27,2	28,2	28,5
	4H	28,3	29,1	28,7	29,5	29,8	27,6	28,5	28,0	28,9	29,2
	6H	28,9	29,6	29,3	30,0	30,4	28,2	29,0	28,6	29,3	29,7
8H	8H	29,1	29,8	29,6	30,2	30,6	28,5	29,1	28,9	29,5	29,9
	12H	29,3	29,9	29,8	30,3	30,8	28,6	29,2	29,1	29,6	30,1
	4H	28,6	29,3	29,0	29,7	30,1	28,0	28,7	28,4	29,1	29,5
	6H	29,3	29,9	29,8	30,3	30,8	28,7	29,3	29,2	29,7	30,2
	8H	29,7	30,2	30,2	30,6	31,1	29,0	29,5	29,5	29,9	30,4
12H	12H	30,0	30,4	30,4	30,8	31,4	29,2	29,6	29,7	30,1	30,6
	4H	28,6	29,3	29,1	29,7	30,1	28,0	28,6	28,5	29,0	29,5
	6H	29,4	29,9	29,9	30,4	30,8	28,8	29,3	29,3	29,7	30,2
	8H	29,8	30,2	30,3	30,7	31,2	29,1	29,5	29,6	30,0	30,5

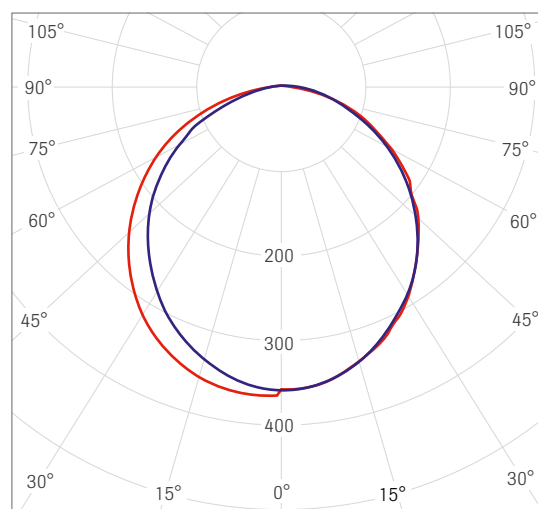

cd/klm — C0 - C180 — C90 - C270 n = 100 %

Photos détaillées

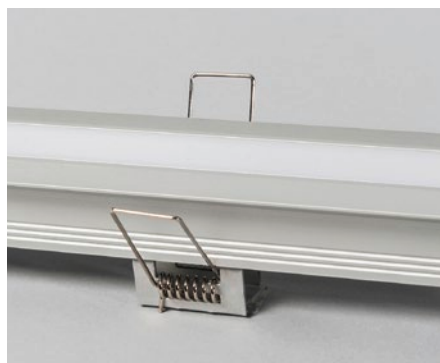

Les photos illustrent l'OWAlumino 1 avec le kit de fixation 20 pour les épaisseurs d'éléments de 15 à 20 mm.

Le calcul d'éclairage est fixé à 300 € net, en fonction des charges. Les données photométriques sont disponibles sur demande.

OWAlumino 2



Corps des luminaires

Rail lumineux à LED, modèle à encastrer dans des panneaux de laine de minérale OWAacoustic, profilé aluminium avec guidage de la lumière par bandes en verre synthétique opalin, câble d'alimentation prêt à brancher, longueur : 2 000 mm

Domaines d'application

Locaux administratifs sans postes de travail informatiques, écoles, bâtiments publics où une bonne efficacité énergétique est un critère important

Systèmes combinables

Tous les plafonds et chants de panneaux de la collection OWAconsult, Selecta/Curve voiles de plafond

Caractéristiques techniques

Désignation	OWAlumino 2
N° OWA	Rail lumineux à LED OWAlumino
Réf.	00081539
Tension d'entrée	24 V/DC
Puissance absorbée	24,7 W
Dimensions approx. (L x l x H)	940 x 35,2 x 25 mm (50 - 71 mm en fonction du kit de fixation)
Dimensions grille (L x l)	Toutes les grilles
Flux lumineux	1 476 lm
Couleur de la lumière	4 000 K
Poids	Env. 700 g/pièce
Température ambiante	De -20 °C à +40 °C
Rendu des couleurs (Ra)	> 80
Type de protection	IP 20
Classe de protection	SK III
Durée de vie	40 000 h / L70
Garantie	2 années
Variation de l'intensité	DALI variable

Le panneau OWAacoustics doit être découpé sur site. Les dimensions maximales de la découpe sont de 930 x 25 mm. Ensuite, le rail lumineux OWAlumino 2 est inséré par le côté apparent du panneau, puis verrouillé à l'arrière au moyen du kit de fixation correspondant.

Accessoires

- Rallonge, longueur : 2,0 m (option)
Remarques concernant le positionnement : Un maximum de 6 rallonges peut être installé et réparti comme suit : max. 2 x rallonges entre deux connecteurs en T et max. 4 x rallonges entre un connecteur en T et le luminaire. Un nombre supérieur de rallonges et un positionnement différents conduisent à une perte de tension.
- Transformateur 150 W, raccordement de max. 4 x OWAlumino 2
- Variateur DALI (option)
- Câble d'alimentation pour le raccordement au transformateur, longueur : 600 mm
- Distributeur en T pour brancher plusieurs luminaires en parallèle au transformateur (toujours 1 x moins que le nombre de luminaires – dans le cas de 4 x OWAlumino 2 max. 3 x connecteur en T)
- 3 x kits de fixation 20 pour les épaisseurs d'éléments de 15 - 20 mm (1 élément)
- 1 x kit de fixation 44 pour les épaisseurs d'éléments de 40 - 44 mm (2 éléments)

Les accessoires sont à commander séparément en fonction de la situation de montage.

Dessin

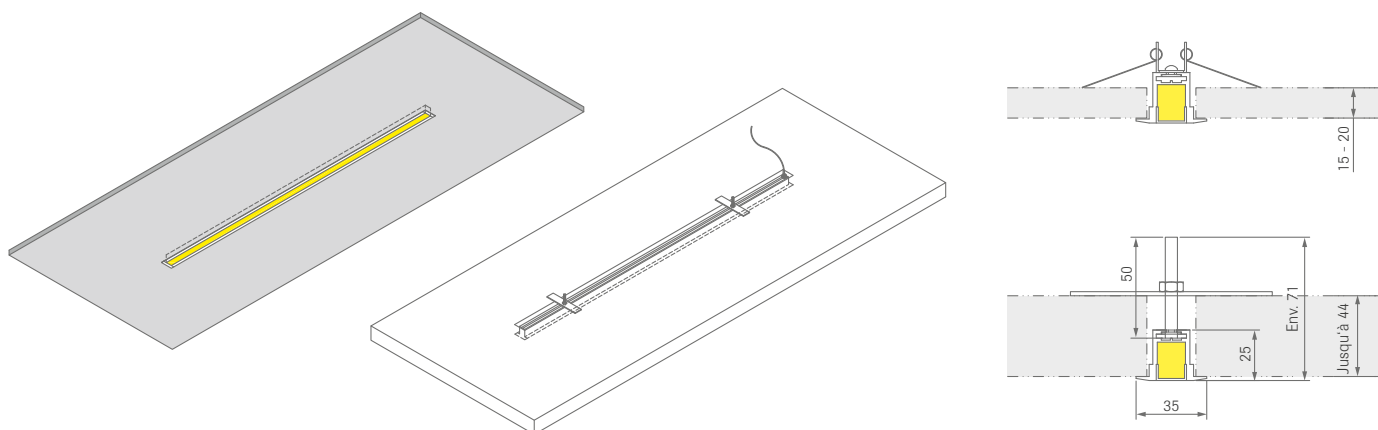

Calcul d'éclairage et courbe de lumière

Taux d'éblouissement d'inconfort selon le système UGR											
p plafond		70	70	50	50	30	70	70	50	50	30
p mur		50	30	50	30	30	50	30	50	30	30
p sol		20	20	20	20	20	20	20	20	20	20
Surface de la pièce		Direction du regard dans la direction transversale à l'axe de l'ampoule					Direction du regard dans la direction longitudinale à l'axe de l'ampoule				
X	Y										
2H	2H	24,8	26,1	25,1	26,3	26,5	24,7	26,1	25,0	26,3	26,5
	3H	26,4	27,6	26,8	27,9	28,2	26,4	27,6	26,7	27,9	28,2
	4H	27,1	28,2	27,4	28,5	28,8	27,1	28,3	27,5	28,6	28,8
	6H	27,5	28,6	27,9	28,9	29,2	27,7	28,8	28,1	29,1	29,4
	8H	27,7	28,7	28,1	29,0	29,4	27,9	28,9	28,3	29,2	29,6
4H	12H	27,9	28,8	28,2	29,2	29,5	28,0	29,0	28,4	29,3	29,7
	2H	25,5	26,6	25,9	26,9	27,2	25,5	26,7	25,9	27,0	27,2
	3H	27,3	28,3	27,7	28,6	29,0	27,4	28,4	27,8	28,7	29,0
	4H	28,1	29,0	28,5	29,3	29,7	28,2	29,1	28,6	29,4	29,8
	6H	28,8	29,5	29,2	29,9	30,3	28,9	29,6	29,3	30,0	30,4
8H	8H	29,0	29,7	29,4	30,1	30,5	29,2	29,9	29,6	30,3	30,7
	12H	29,1	29,8	29,6	30,2	30,6	29,4	30,1	29,9	30,5	30,9
	4H	28,5	29,2	28,9	29,6	30,0	28,6	29,3	29,0	29,7	30,1
	6H	29,2	29,8	29,7	30,3	30,7	29,4	30,0	29,9	30,4	30,9
	8H	29,6	30,1	30,1	30,5	31,0	29,8	30,3	30,3	30,8	31,2
12H	12H	29,8	30,2	30,3	30,7	31,2	30,1	30,5	30,6	31,0	31,5
	4H	28,5	29,1	29,0	29,6	30,0	28,6	29,2	29,1	29,7	30,1
	6H	29,3	29,8	29,8	30,3	30,8	29,5	30,0	30,0	30,5	31,0
	8H	29,7	30,1	30,2	30,6	31,1	29,9	30,4	30,4	30,8	31,3

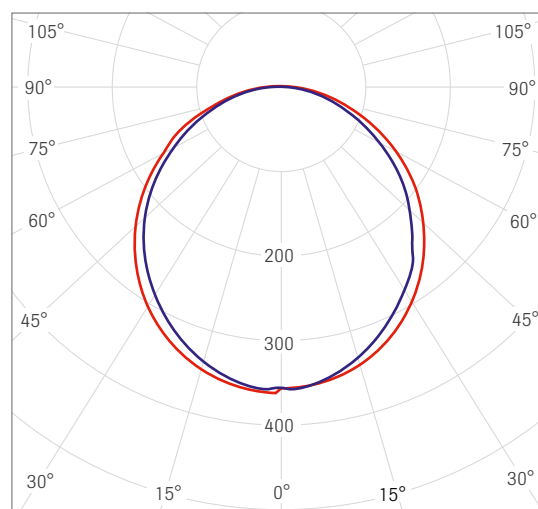

cd/klm n = 100 %
 — C0 - C180 — C90 - C270

Photos détaillées

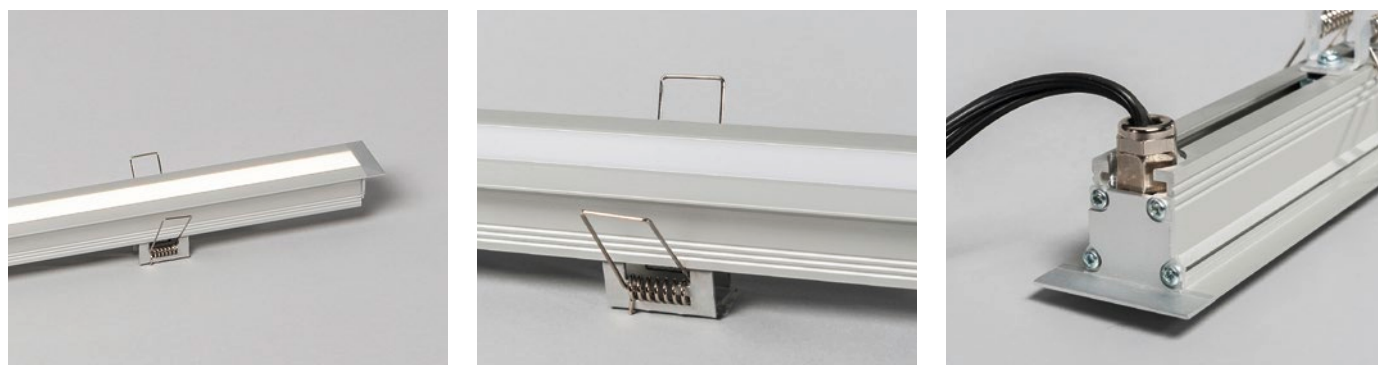

Les photos illustrent l'OWAlumino 2 avec le kit de fixation 20 pour les épaisseurs d'éléments de 15 à 20 mm.

Le calcul d'éclairage est fixé à 300 € net, en fonction des charges. Les données photométriques sont disponibles sur demande.

Schéma électrique OWAlumino 1 et 2

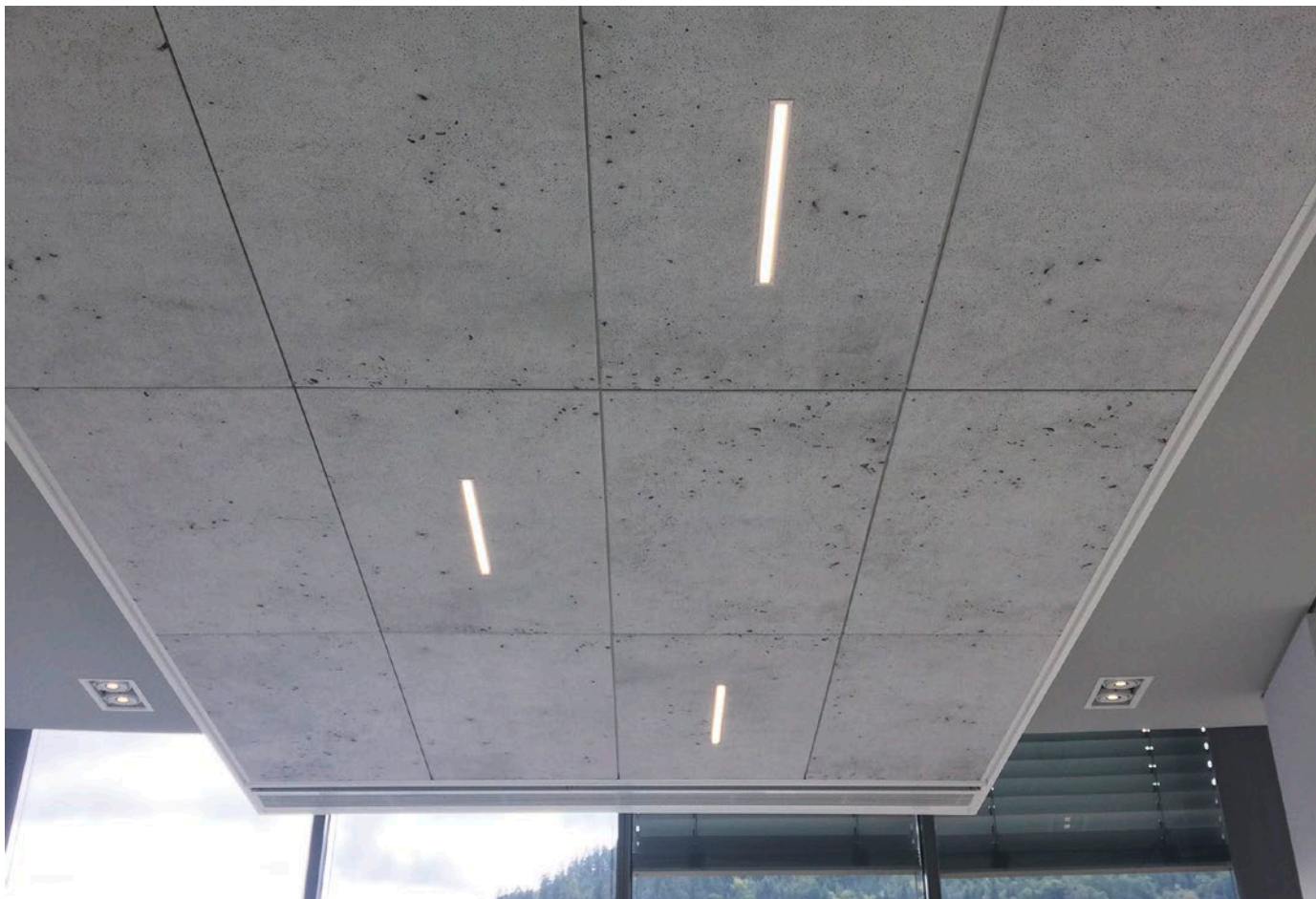
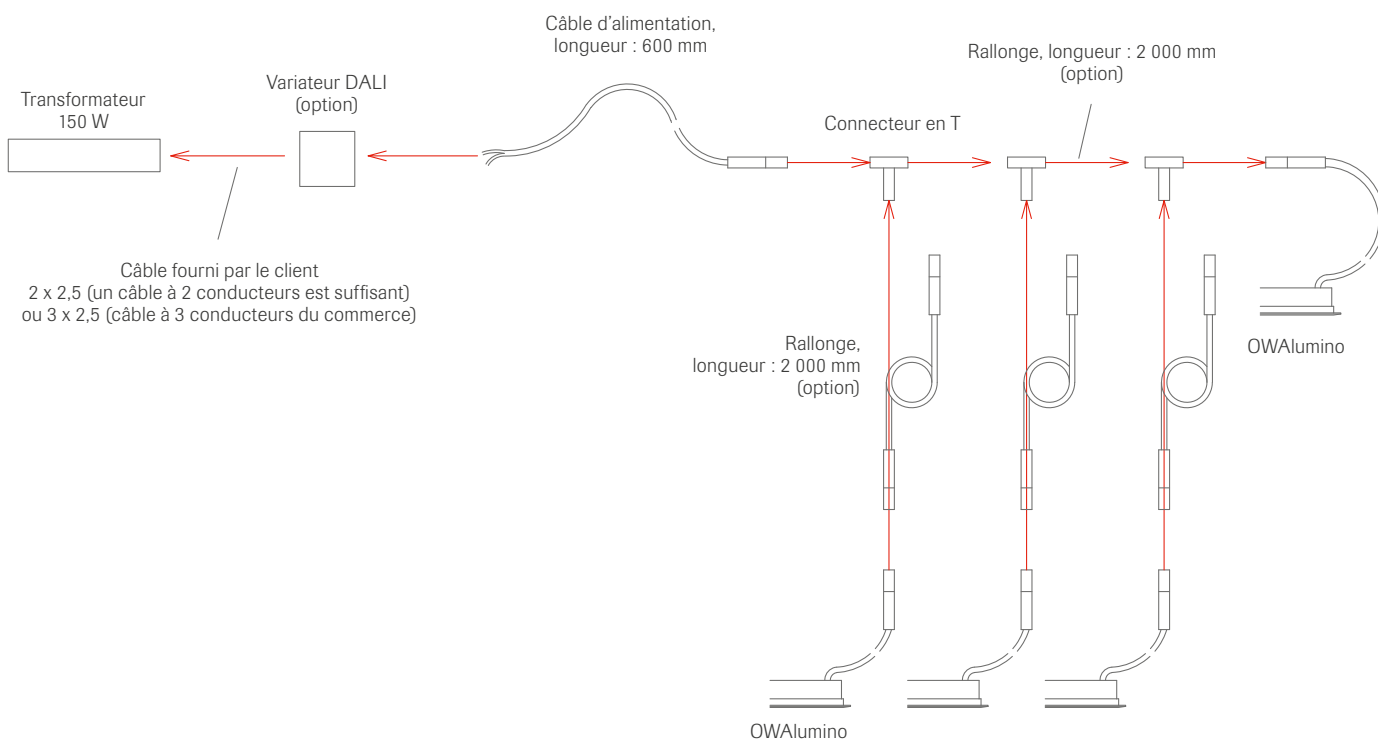

Les panneaux Opus illustrés ne sont pas disponibles.

Le calcul d'éclairage est fixé à 300 € net, en fonction des charges. Les données photométriques sont disponibles sur demande.

Exemple de pose OWAlumino 1

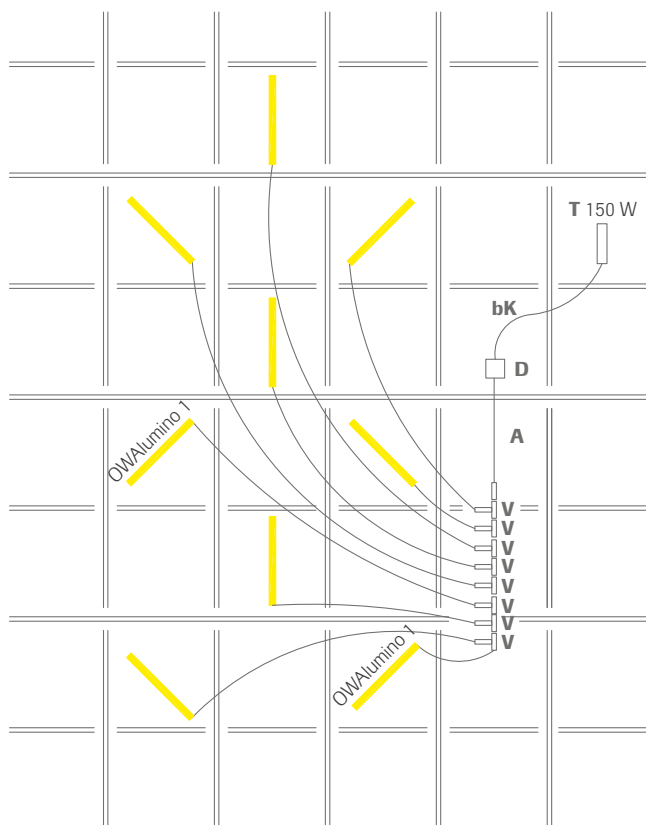

- T** = Transformateur 150 W 1 x
- bK** = Câble fourni par le client
- D** = Variateur (option) (1 x)
- A** = Câble d'alimentation 1 x
- V** = Connecteurs en T 8 x

OWAlumino 1	9 x
11,5 W x 9 x	= 103,5 W
+ 20 % de tampon	= 30,0 W
	= 133,5 W

Exemple de pose OWAlumino 2

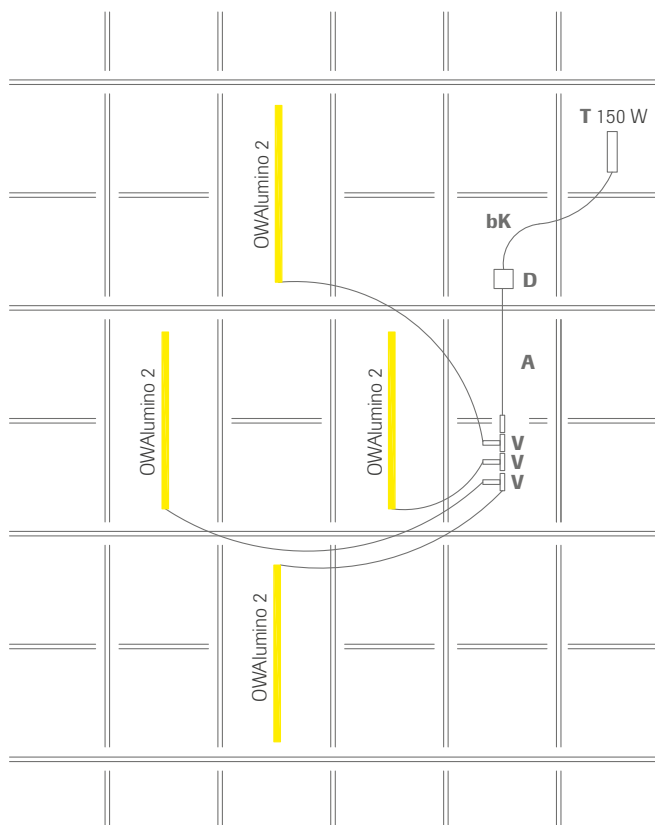

- T** = Transformateur 150 W 1 x
- bK** = Câble fourni par le client
- D** = Variateur (option) (1 x)
- A** = Câble d'alimentation 1 x
- V** = Connecteurs en T 3 x

OWAlumino 2	4 x
24,7 W x 4 x	= 98,8 W
+ 20 % de tampon	= 30,0 W
	= 128,8 W

Bases techniques

C'est généralement à l'électricien que revient la tâche de procéder aux installations, après ou pendant le montage au plafond. Une étroite collaboration entre les deux corps de métier est dans tous les cas indispensable. Il est apparu nécessaire de confier le montage des composants au poseur de plafond lors de l'installation des luminaires. Le raccordement des composants doit ensuite être effectué par le spécialiste adéquat.

Bases importantes :

Aucun câble ELT ne doit être fixé au niveau des éléments de suspension des faux-plafonds. Il convient également d'éviter de poser des câbles, quels qu'ils soient, sur le faux-plafond. Les câbles individuels servant au raccordement des luminaires ou des projecteurs peuvent être fixés au niveau des éléments de suspension après accord avec le plaquiste. Toujours respecter les directives VDE pertinentes et les dispositions éventuelles en matière de protection incendie. Le montage des composants doit être demandé par le client.

Transmission des charges

Transmission des charges

Toute charge supplémentaire transférée sur un faux-plafond doit également être suspendue. Pour ce faire, différentes méthodes existent :

a) Suspendre directement les composants

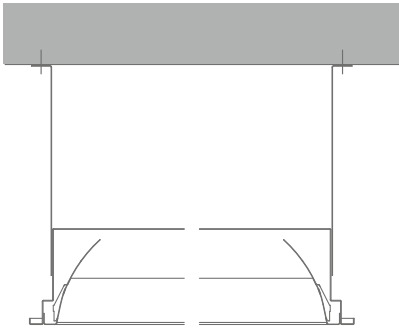

b) Équiper le faux-plafond d'éléments de suspension supplémentaires, avec deux éléments minimum par composant. Toujours respecter la charge admissible. De la même façon, éviter toute surcharge des profilés.

Le faux-plafond peut aussi tolérer des charges supplémentaires par une diminution de l'écart entre les profils porteurs. Cette mesure doit être examinée au préalable en fonction des charges attendues.

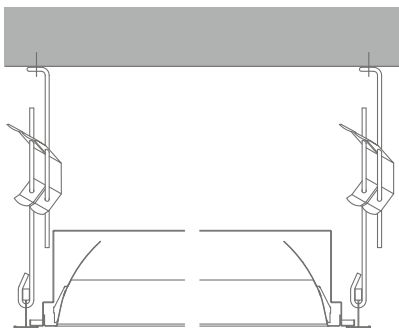

c) Autre possibilité : mise en place d'une structure auxiliaire sous la forme de profilés en C ou de structures en bois. Respecter les exigences relatives aux techniques de protection contre les incendies.

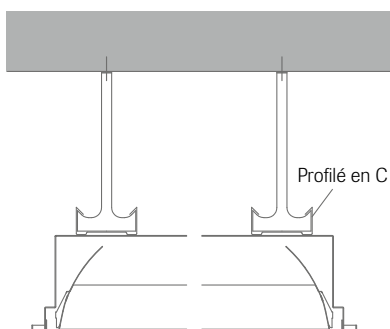

Exemples de montage

Types de montage pour systèmes standard :

Sur les systèmes à ossature apparente, les luminaires sont fixés sur les profilés depuis le haut. Sur les systèmes à ossature masquée, les luminaires sont fixés dans les ouvertures de plafond depuis le bas, puis verrouillés sur la structure à l'aide du kit de fixation, où les panneaux doivent être équipés du profilé en L n° 24 sur les extrémités des luminaires.

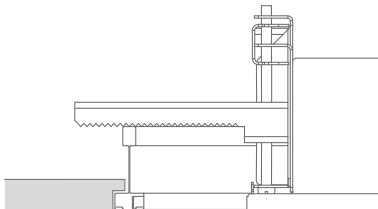

Système apparent S 15b avec la LED Lifetime plus

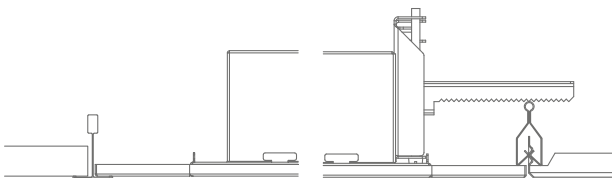

Systèmes métalliques

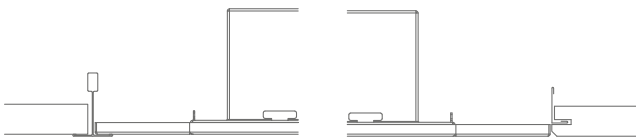

Systèmes à ossature apparente

Semi-apparente et/ou tendus

Protection contre l'incendie

Lors de la mise en place des composants supplémentaires, respecter les procès-verbaux d'essais de protection incendie. Les structures supplémentaires sur le chantier destinées au transfert des charges, résultant des luminaires à encastrer, doivent être conçues en matériaux non inflammables. Échanger impérativement avec OWAconsult lorsque des structures supplémentaires sur le chantier sont utilisées. Voir également la fiche de pose 9801 f.

Afin d'obtenir la certification de protection contre les incendies du plafond OWA dans le domaine des luminaires à encastrer, appliquer les mesures ci-dessous :

- Système de suspension supplémentaire des luminaires
- Protection du corps des luminaires avec une mallette anti-feu OWAoustic en panneaux anti-incendie MINOWA® BSK

Concernant les dimensions de luminaires mentionnées, des mallettes anti-feu préfabriquées standard sont proposées.

Mallette anti-feu OWAoustic jusqu'à REI 180 en liaison avec le composant OWAoustic Plaques ≥ 14 mm, nominal :

Contenu de la mallette anti-feu OWAoustic :

- 1 Diffuseur
- 2 Bandes latérales (x4)
- 3 Clous 4,2 x 50 mm (x8) n° 5366
- 4 Colle n° 99/24

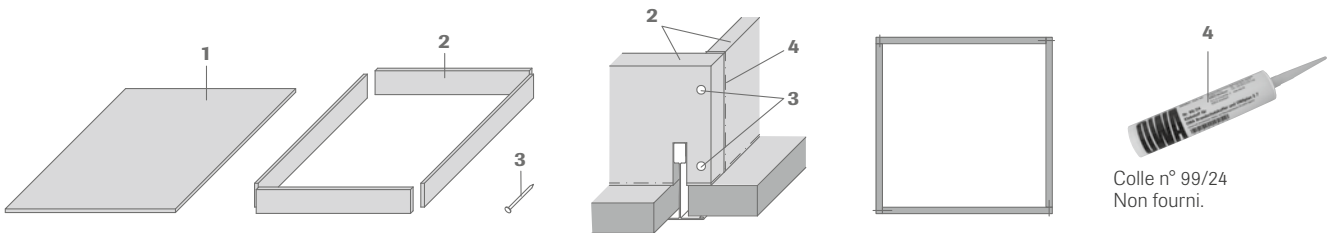

Colle n° 99/24
Non fourni.

Coupe :

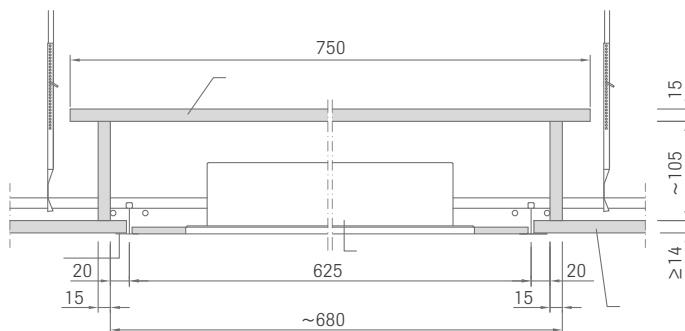

Longueur	Largeur	VPE
600	600	4
625	625	4
1200	300	4
1250	312,5	4

Mallette anti-feu OWAcoustic jusqu'à EI 30 (a ↔ b) en liaison avec le composant OWAcoustic Plaques ≥ 40 mm, nominal :

Contenu de la mallette anti-feu OWAcoustic :

- 1 Diffuseur
- 2 Bandes latérales (x4)
- 3 Pointes à tête noyée 3,1 x 80 mm (x8) n° 5365
- 4 Colle n° 99/24

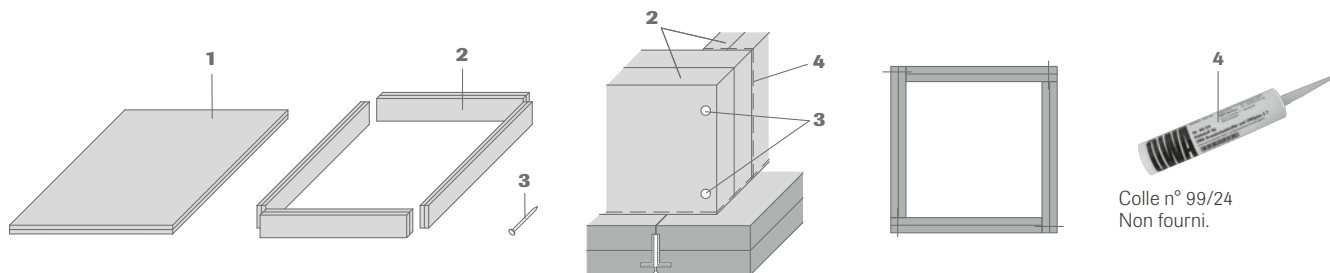

Coupe longitudinale :

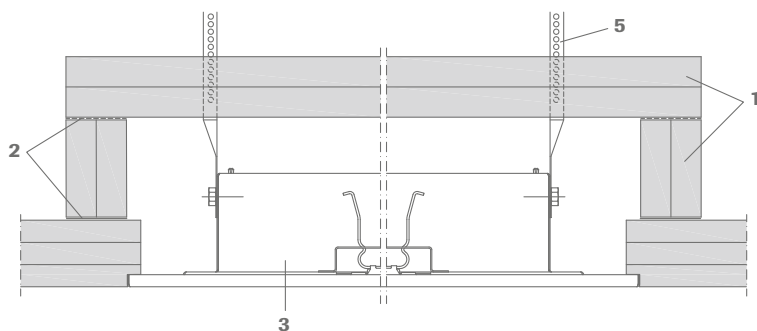



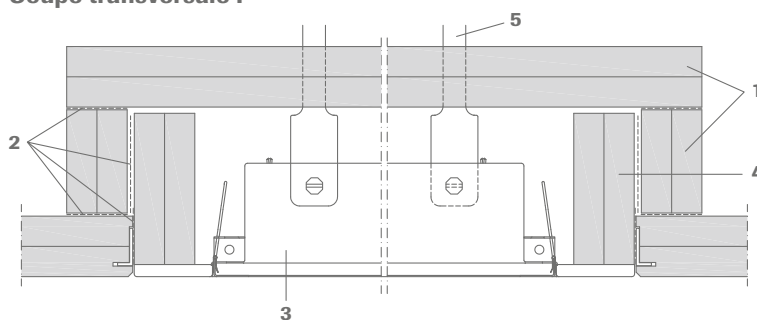





Coupe transversale :



Longueur	Largeur	VPE
600	600	1
625	625	1
1200	300	1
1250	312,5	1

Pour obtenir d'autres informations, voir les documents imprimés 9501 eu/e.

		Grille de plafond (L x l) en mm					
		600 x 600	625 x 625	1 200 x 300	1 200 x 600	1 200 x 1200	1 250 x 312,5
Systèmes à ossature apparente		Luminaires à encastrer					
S 3 Apparent, démontable		Lifetime plus LED		✓			
		Standard LED		✓			
		Lifetime LED	✓	✓	✓		✓
		Luminosonic		✓			
S 3 cliq Apparent, démontable		Lifetime plus LED		✓			
		Standard LED		✓			
		Lifetime LED	✓	✓	✓		✓
		Luminosonic		✓			
S 3e Apparent, démontable, avec une meilleure protection anticorrosion		Lifetime plus LED (IP 54)	✓	✓			
S 3a Apparent, démontable		Lifetime plus LED		✓			
		Standard LED		✓			
		Lifetime LED	✓	✓	✓		✓
		Luminosonic		✓			
S 3a cliq Apparent, démontable		Lifetime plus LED		✓			
		Standard LED		✓			
		Lifetime LED	✓	✓	✓		✓
		Luminosonic		✓			
S 15 cliq Apparent, démontable		Lifetime plus LED		✓			
		Standard LED		✓			
		Lifetime LED	✓	✓	✓		✓
S 15a cliq Apparent, démontable		Lifetime plus LED		✓			
		Standard LED		✓			
		Lifetime LED	✓	✓	✓		✓
		Flexo LED 1	✓				
S 15b OWAliné Apparent, démontable		Lifetime plus LED		✓			
		Standard LED		✓			
		Lifetime LED	✓	✓			
		OWAlight 1	✓				
		OWAlight 2	✓				
		OWAlight 3	✓				
		OWAlight 3a				✓	✓
		Trapeze LED				✓	
		Trapeze LED A				✓	
		Flexo LED 1	✓				
Flexo LED 1 A	✓						

Grille de plafond (L x l) en mm

600 x 600	625 x 625	1 200 x 300	1 200 x 600	1 200 x 1200	1 250 x 312,5
-----------	-----------	-------------	-------------	--------------	---------------



Systèmes semi-apparents

Luminaires à encastrer

S 2p Semi-apparent, démontable		Lifetime LED		✓		✓
----------------------------------	---	--------------	--	---	--	---



Systèmes à lisses plates









Luminaires à encastrer

S 18p Lisses plates parallèles, démontable		Lifetime LED		✓		✓
S 18k Lisses croisées en équerre, démontable		Lifetime LED		✓		✓
S 18d Bandura, démontable		Lifetime LED		✓		✓

Systèmes autoportants

Luminaires à encastrer

S 6a Masqué, autoportant		Lifetime LED		✓		✓
S 6b Apparent, autoportant		Lifetime LED		✓		✓
S 6c Apparent, autoportant		Lifetime LED		✓		✓

		Grille de plafond (L x l) en mm					
		600 x 600	625 x 625	1200 x 300	1200 x 600	1200 x 1200	1250 x 312,5
Plafonds métalliques OWAtecta		Luminaires à encastrer					
S 22 Système de serrage/abattable		Lifetime plus LED		✓			
		Lifetime LED	✓	✓			
S 32 Système de serrage/abattable		Lifetime plus LED		✓			
S 32 L Panneaux de serrage/d'appui/bandes		Sur demande					
S 33 Ossature à insérer pour profilé en T de 24 mm		Lifetime plus LED		✓			
		Standard LED	✓				
		Lifetime LED	✓	✓			
		Luminosonic		✓			
S 33e Ossature à insérer avec meilleure protection anticorrosion pour profilé en T de 24 mm		Lifetime plus LED (IP 54)		✓			
S 36 Constructions pour couloir		Sur demande					
S 39 Système d'accrochage pour profilé en Z		Sur demande					
S 45 Ossature à insérer pour profilé en T de 15 mm		Lifetime plus LED		✓			
		Standard LED		✓			
		Lifetime LED	✓	✓			
S 48 Système à lisses plates (châssis en C)		Lifetime LED			✓		✓

Non relié à un système**Luminaires à encastrer**

Corpus	Corpus Q1	Non pertinent
	Corpus Q2	Non pertinent
Cloud Square kit de montage pour voiles de plafond à lamelles	Cloud Square LED	Non pertinent
Tous les plafonds et chants Selecta Curve	OWAlumino 1	Non pertinent
	OWAlumino 2	Non pertinent

Garanties produit

Les informations fournies dans cette brochure sont basées sur les normes et données disponibles lors de la publication. Toutes les performances, garanties ou assurances fournies, explicites ou implicites, sont sujettes à l'usage exclusif de composants OWA et à l'installation de ces composants selon nos indications. Le non-respect de ces conditions invalidera toute réclamation concernant une performance, garantie ou assurance et rejettera toute responsabilité. OWA se réserve le droit de procéder à des améliorations techniques sur les produits, systèmes ou services sans avis préalable. **Tous les biens et services sont fournis conformément à nos conditions générales de vente en vigueur.**



Les informations contenues dans cette brochure sont à jour au moment de leur publication. Sous réserve d'erreurs et d'omissions. N'hésitez pas à contacter notre équipe de prescripteurs spécialistes OWAconsult pour des cas spécifiques. Nos conseillers se feront un plaisir de répondre à vos questions sous les coordonnées suivantes :
tel : +49 9373 201-444 ou e-mail : info@owaconsult.de



Odenwald Faserplattenwerk GmbH

Dr.-F.-A.-Freundt-Straße 3 | 63916 Amorbach | Germany
tel +49 9373 201-0 | info@owa.de
www.owa-ceilings.com