



Créez des espaces de communication

OWA





Contenu

Canto	4
Corpus	6
Curve 1 Curve 2	8
FreeStyle Baffles	10
Selecta	12
Tissus pour panneaux	14



Des monolithes puissants. De belles formations.

Canto

Les îlots acoustiques Canto se basent sur le panneau acoustique en laine minérale Sinfonia (valeurs d'absorption du bruit $\alpha_w = 0,80$). Leur face inférieure uniforme et leurs dimensions généreuses de 1024 × 1024 mm donnent vie à des solutions acoustiques attrayantes : soit sous la forme de monolithes pour des espaces de discussion aménagés discrètement dans une salle, soit organisés en formations pour créer une atmosphère feutrée harmonieuse. Canto constitue la solution acoustique standard idéale dans des espaces en béton apparent ou pour améliorer les caractéristiques acoustiques existantes.



Dessins	Sinfonia blanc
Formation d'arêtes	Sinfonia blanc
Exécution d'arêtes	À angles vifs sur tout le pourtour
Dimensions et poids	1024 x 1024 x 40 mm, env. 8 kg
Construction	Avec câble de suspension, L = 1,5 m, fixation pour plafond
Réflexion à la lumière	Env. 87 (ISO 7724-2, ISO 7724-3)
Absorption acoustique	$\alpha_w = 0,80$ / NRC = 0,85
Tenue à l'humidité	Jusqu'à 90 % RH

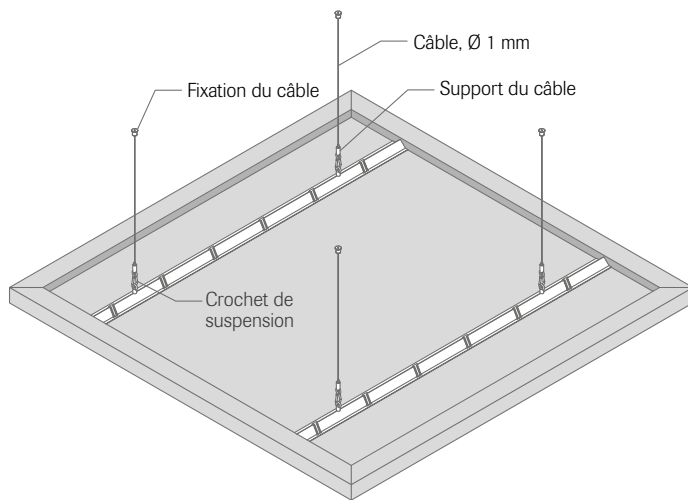
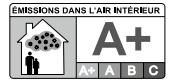

Vue de dessus

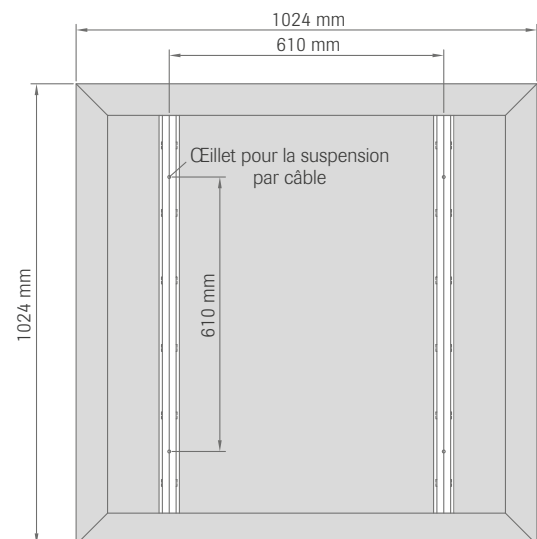

Coupe transversale

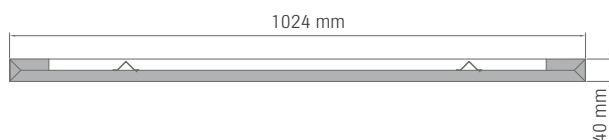

Vue de côté

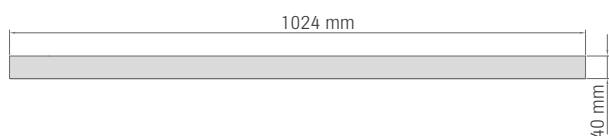
**Remarque :**

Lors de l'installation des îlots acoustiques, il faut veiller à ce qu'aucune pression du vent ou force d'aspiration du vent ne puisse se produire. Dans ce cas, des mesures de sécurité appropriées doivent être prises.

Informations complémentaires



*Information sur le niveau d'émission de substances volatiles dans l'air intérieur, présentant un risque de toxicité par inhalation, sur une échelle de classe allant de A+ (très faibles émissions) à C (fortes émissions)



Le label Ange bleu garantit la compatibilité environnementale des produits.

Depuis le 1er janvier 2012, les produits de construction ainsi que les matériaux d'aménagement et d'équipement nouvellement introduits sur le marché français doivent être classés et identifiés selon leurs émissions de substances volatiles. A+ signifie « Très faibles émissions ».



Formes géométriques - conception personnalisée

Corpus

Style unique et grande liberté de conception sont les principales caractéristiques de la collection OWAconsult. Grâce au système Corpus, la 3D s'intègre dans votre plafond. Le voile blanc et ultra-fin lui confère une capacité absorption acoustique remarquable.



Face apparente	Non-tissé blanc
Formation d'arêtes	Non-tissé blanc
Exécution d'arêtes	À angles vifs sur tout le pourtour
Dimensions et poids	<p>Corpus S1: hauteur 150 mm, taille 520 x 520 mm, env. 2,2 kg</p> <p>Corpus S2: hauteur 300 mm, taille 520 x 520 mm, env. 3,4 kg</p> <p>Corpus M1: hauteur 150 mm, taille 1120 x 520 mm, env. 4,1 kg</p> <p>Corpus M2: hauteur 300 mm, taille 1120 x 520 mm, env. 6,0 kg</p> <p>Corpus L1: hauteur 150 mm, taille 1120 x 1120 mm, env. 7,3 kg</p> <p>Corpus L2: hauteur 300 mm, taille 1120 x 1120 mm, env. 9,9 kg</p> <p>Corpus XL1: hauteur 150 mm, taille 1120 x 1720 mm, env. 10,6 kg</p> <p>Corpus XL2: hauteur 300 mm, taille 1120 x 1720 mm, env. 13,8 kg</p> <p>Corpus XXL1: hauteur 150 mm, taille 1120 x 2320 mm, env. 13,8 kg</p> <p>Corpus XXL2: hauteur 300 mm, taille 1120 x 2320 mm, env. 17,8 kg</p>
Construction	Avec câble de suspension, L = 1,5 m, fixation pour plafond
Absorption acoustique	$\alpha_w = 1,00/NRC = 1,00$

Corpus S1

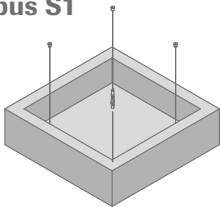

Corpus M1

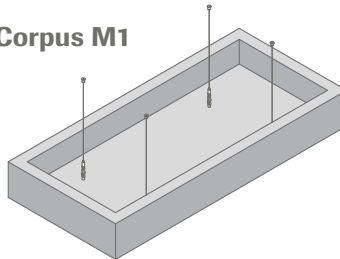

Corpus L1

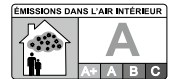
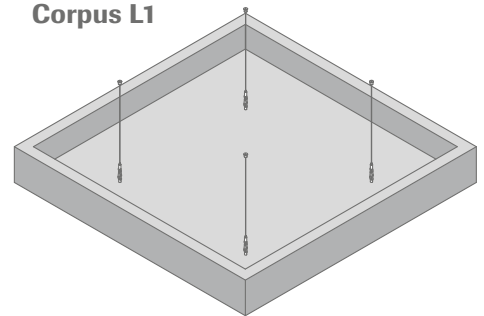

Corpus XL1

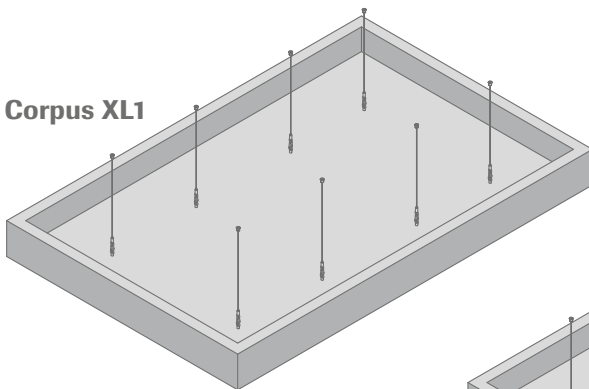

Corpus XXL1

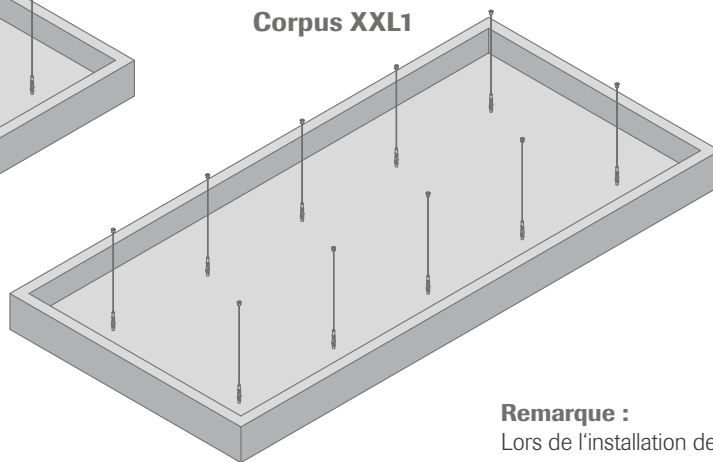

Remarque :

Lors de l'installation des îlots acoustiques, il faut veiller à ce qu'aucune pression du vent ou force d'aspiration du vent ne puisse se produire. Dans ce cas, des mesures de sécurité appropriées doivent être prises.

Pour plus d'informations, voir brochure n° 1001 f



*Information sur le niveau d'émission de substances volatiles dans l'air intérieur, présentant un risque de toxicité par inhalation, sur une échelle de classe allant de A+ (très faibles émissions) à C (fortes émissions)



Le label Ange bleu garantit la compatibilité environnementale des produits.

Depuis le 1er janvier 2012, les produits de construction ainsi que les matériaux d'aménagement et d'équipement nouvellement introduits sur le marché français doivent être classés et identifiés selon leurs émissions de substances volatiles. A+ signifie « Très faibles émissions ».



Il est si simple d'obtenir une bonne acoustique.

Curve

Composés de laine de verre, les îlots acoustiques Curve 1 (convexe) et Curve 2 (concave) sont de véritables poids plumes. Les arêtes de ces deux variantes sont pourvues d'une finition blanche, si bien que les différents modules peuvent être suspendus seuls ou assemblés en formations intéressantes. Avantage acoustique non négligeable : Curve est un absorbeur de classe A (valeur d'absorption du bruit $\alpha_w = 1,00$). Presque carrés avec des dimensions de 1200×1100 mm, ces modules peuvent être habillés d'un tissu coloré - une occasion supplémentaire d'apporter une touche design à vos plafonds !



Face apparente	Non-tissé blanc ou habillage en tissu coloré
Formation d'arêtes	Non-tissé blanc ou habillage en tissu coloré
Exécution d'arêtes	À angles vifs sur tout le pourtour
Dimensions et poids	Curve 1: 1200 x 1100 x 40 mm, env. 5 kg Curve 2: 1100 x 910 x 40 mm, env. 4 kg
Construction	Avec câble de suspension, L = 1,5 m, fixation pour plafond
Absorption acoustique	$\alpha_w = 1,00$ / NRC = 0,95

Curve 1

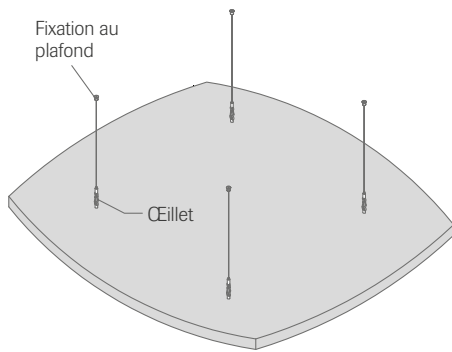

Vue de côté



Vue de dessus

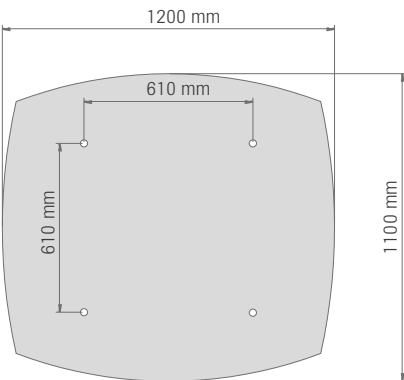

Curve 2

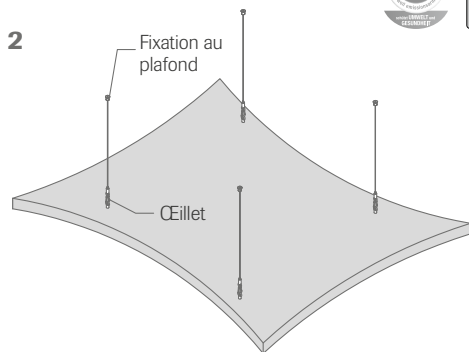

Vue de côté

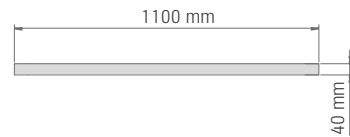

Vue de dessus

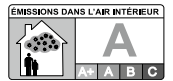
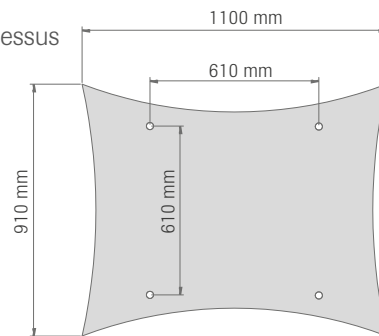

Remarque :

Lors de l'installation des îlots acoustiques, il faut veiller à ce qu'aucune pression du vent ou force d'aspiration du vent ne puisse se produire. Dans ce cas, des mesures de sécurité appropriées doivent être prises.

Informations complémentaires

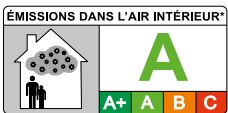

*Information sur le niveau d'émission de substances volatiles dans l'air intérieur, présentant un risque de toxicité par inhalation, sur une échelle de classe allant de A+ (très faibles émissions) à C (fortes émissions)



Le label Ange bleu garantit la compatibilité environnementale des produits.

Depuis le 1er janvier 2012, les produits de construction ainsi que les matériaux d'aménagement et d'équipement nouvellement introduits sur le marché français doivent être classés et identifiés selon leurs émissions de substances volatiles. A+ signifie « Très faibles émissions ».

* Certificats uniquement valables pour non-tissé blanc



Libérez votre créativité !

FreeStyle Baffles

Freestyle - l'association entre impulsion créative et volonté d'emprunter de nouveaux chemins, entre besoin de personnalisation et style à la fois ouvert et généreux. C'est justement ce sentiment appliqué à l'espace que transmettent les baffles de la gamme FreeStyle d'OWA. Qu'il s'agisse d'une suspension par câble ou en liaison avec le système S 3 : les lamelles FreeStyle confèrent au plafond et à l'ensemble de la pièce un caractère très impressionnant.

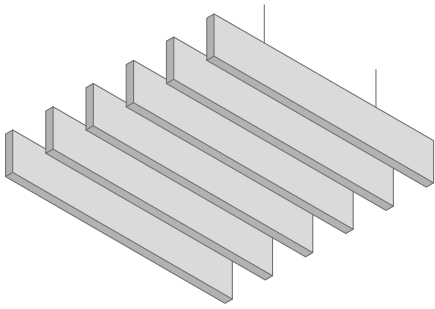

Face apparente	Non-tissé blanc ou habillage en tissu coloré
Formation d'arêtes	Non-tissé blanc ou habillage en tissu coloré
Exécution d'arêtes	À angles vifs sur tout le pourtour
Dimensions	FreeStyle S: 1200 x 200 x 40 mm FreeStyle M: 1200 x 400 x 40 mm FreeStyle L: 1200 x 600 x 40 mm Dimensions spéciales sur demande.
Construction	Câble de suspension : L = 1,5 m, fixation pour plafond Système S 3 : suspension de profilé porteur n° 45
Absorption acoustique	$\alpha_w = 0,60/NRC = 0,70$



Système de suspension
(vue d'en bas)

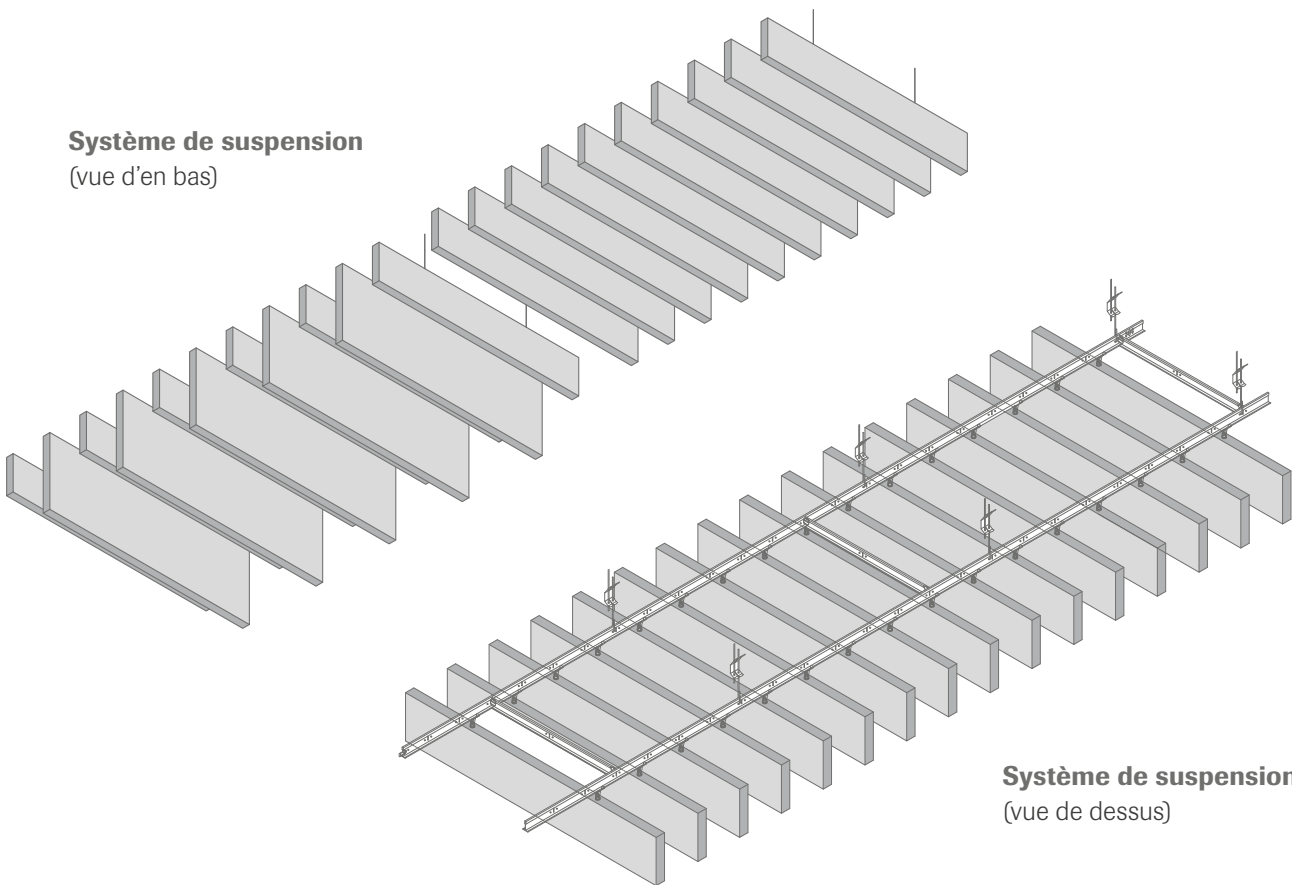

Système de suspension
(vue de dessus)

Remarque :

Lors de l'installation des baffles, il faut veiller à ce qu'aucune pression du vent ou force d'aspiration du vent ne puisse se produire. Dans ce cas, des mesures de sécurité appropriées doivent être prises.

Pour plus d'informations, voir brochure n° 1001 f



*Information sur le niveau d'émission de substances volatiles dans l'air intérieur, présentant un risque de toxicité par inhalation, sur une échelle de classe allant de A+ (très faibles émissions) à C (fortes émissions)



Le label Ange bleu garantit la compatibilité environnementale des produits.

Depuis le 1er janvier 2012, les produits de construction ainsi que les matériaux d'aménagement et d'équipement nouvellement introduits sur le marché français doivent être classés et identifiés selon leurs émissions de substances volatiles. A+ signifie « Très faibles émissions ».

* Certificats uniquement valables pour non-tissé blanc

Géométrie de l'exclusif.

Selecta

Vous associez les formes géométriques aux hautes exigences acoustiques de votre environnement de travail ? Optez alors pour Selecta, une série exclusive composée d'absorbants légers en laine de verre aux performances de classe A (valeur d'absorption du bruit $\alpha_w = 1,00$). Cette gamme vous propose six formes basiques prononcées au choix qui ont toutes une face inférieure blanche. Vous pouvez alors les assembler librement pour obtenir des formes géométriques expressives. Les îlots acoustiques habillés de non-tissé sont disponibles dans différentes tailles et sont suspendus au plafond par un jeu de câbles et de fixations. Ils ouvrent la voie à d'innombrables options pour la réalisation de solutions acoustiques créatives dans presque n'importe quelle construction.



Face apparente

Non-tissé blanc ou habillage en tissu coloré

Formation d'arêtes

Non-tissé blanc ou habillage en tissu coloré

Exécution d'arêtes

À angles vifs sur tout le pourtour

Dimensions et poids

- Selecta one: 1200 x 1200 x 40 mm, env. 5,5 kg
- Selecta concav: 1200 x 1200 x 40 mm, env. 5,5 kg
- Selecta convex: 1200 x 1200 x 40 mm, env. 5,5 kg
- Selecta plus: 1800 x 1200 x 40 mm, env. 8,5 kg
- Selecta grande: 2400 x 1200 x 40 mm, env. 11 kg
- Selecta loop: Ø 800 x 40 mm, env. 3,5 kg
- Ø 1000 x 40 mm, env. 4,9 kg
- Ø 1200 x 40 mm, env. 4,5 kg

Dimensions spéciales sur demande.

Construction

Avec câble de suspension, L = 1,5 m, fixation pour plafond

Absorption acoustique

$\alpha_w = 1,00$ / $NRC = 0,95$

Selecta one

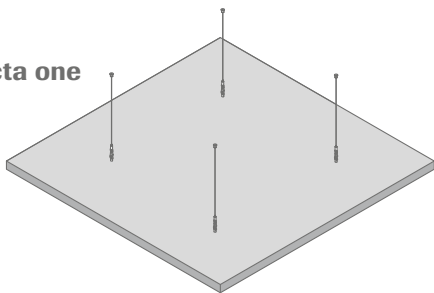

Selecta grande

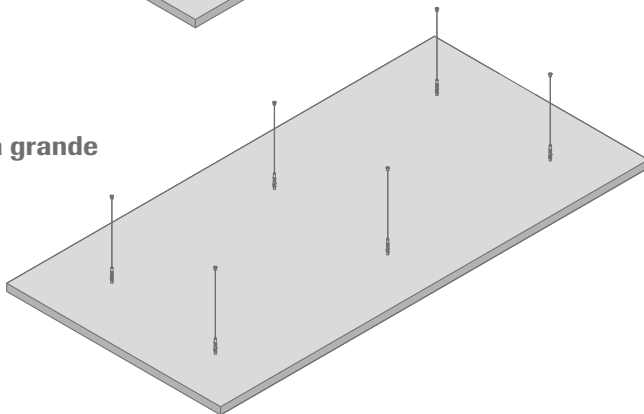

Selecta concav

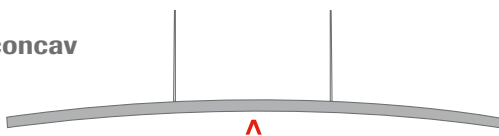

Selecta plus

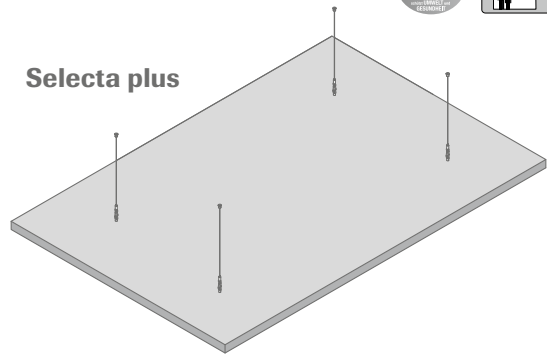

Selecta loop

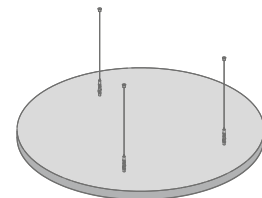

Selecta convex

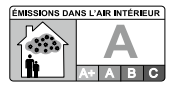
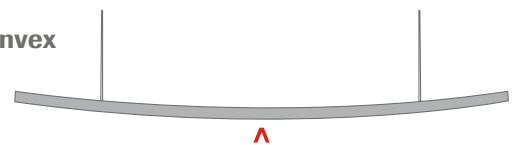

Remarque :

Lors du montage des îlots acoustiques, vérifier si des forces de pression et de dépression du vent peuvent se produire. Si tel est le cas, prendre les mesures de sécurité qui s'imposent.

Informations complémentaires

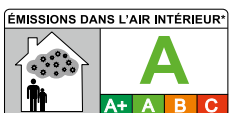

*Information sur le niveau d'émission de substances volatiles dans l'air intérieur, présentant un risque de toxicité par inhalation, sur une échelle de classe allant de A+ (très faibles émissions) à C (fortes émissions)



Le label Ange bleu garantit la compatibilité environnementale des produits.

Depuis le 1er janvier 2012, les produits de construction ainsi que les matériaux d'aménagement et d'équipement nouvellement introduits sur le marché français doivent être classés et identifiés selon leurs émissions de substances volatiles. A+ signifie « Très faibles émissions ».

* Certificats uniquement valables pour non-tissé blanc



52826 | Rouge foncé

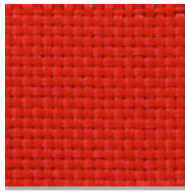

52827 | Rouge

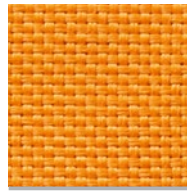

52828 | Orange



52829 | Brun foncé

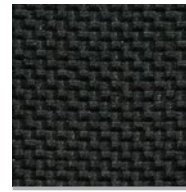

52830 | Noir



52831 | Gris foncé

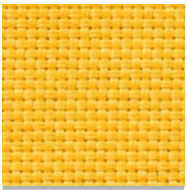

52832 | Jaune

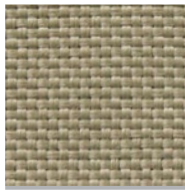

52833 | Gris-vert

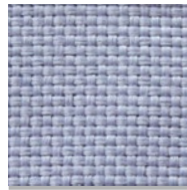

52834 | Gris clair

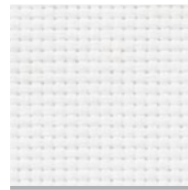

52835 | Blanc



52836 | Beige clair



52837 | Brun moyen



52838 | Brun chiné

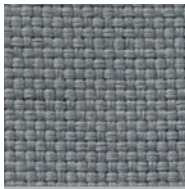

52839 | Gris

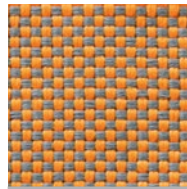

52840 | Orange chiné

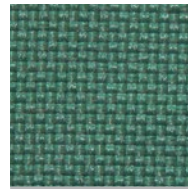

52841 | Pétrole

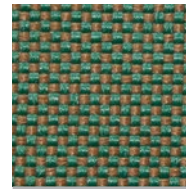

52842 | Vert chiné



52843 | Bleu

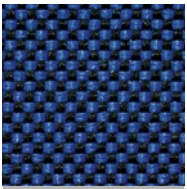

52844 | Bleu nuit

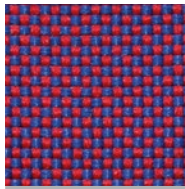

52845 | Violet



55244 | Gris pierre



55245 | Vert olive

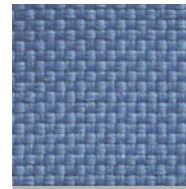

55246 | Bleu clair



55247 | Vert menthe

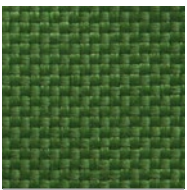

55248 | Vert foncé



55249 | Gris-bleu

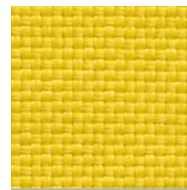

55250 | Jaune clair

Caractéristiques techniques

Composition	100 % polyester, fil FR ATY
Tissage	Panama
Poids	320 g/m ²
Largeur	1500 mm (+/- 50 mm)

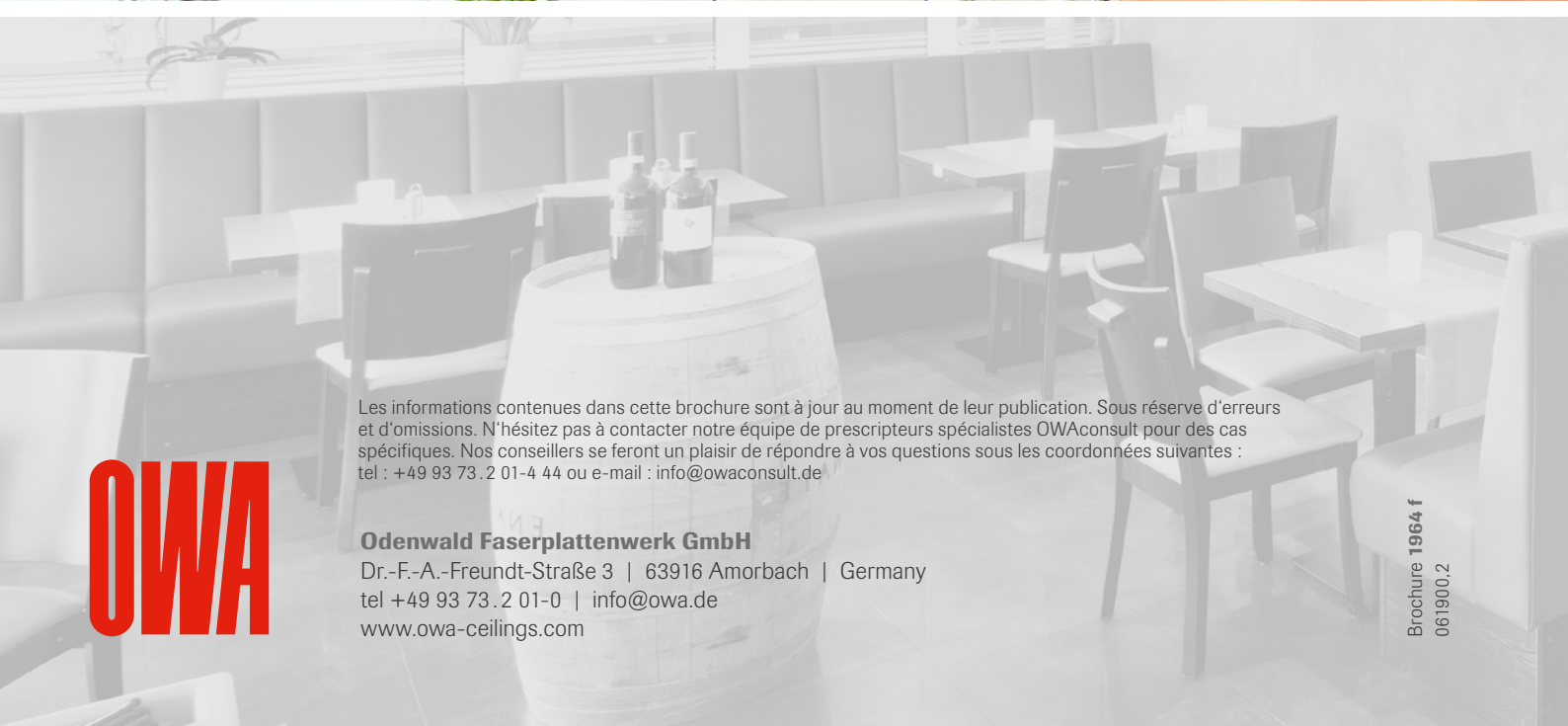

Les informations contenues dans cette brochure sont à jour au moment de leur publication. Sous réserve d'erreurs et d'omissions. N'hésitez pas à contacter notre équipe de prescripteurs spécialistes OWAconsult pour des cas spécifiques. Nos conseillers se feront un plaisir de répondre à vos questions sous les coordonnées suivantes : tel : +49 93 73.2 01-4 44 ou e-mail : info@owaconsult.de

OWA

Odenwald Faserplattenwerk GmbH

Dr.-F.-A.-Freundt-Straße 3 | 63916 Amorbach | Germany
tel +49 93 73.2 01-0 | info@owa.de
www.owa-ceilings.com

Brochure 1964 f
061900.2