

TROCKENBAU KANTENSCHUTZ - PROFILE

	Länge mm	Stk. / Bund
Profil Abschluss 12.5er 1131	2500	25
Stahl, verzinkt	3000	25

Abschlussprofil mit Spachtellochung für Gipskartonplatten **12,5 mm**.

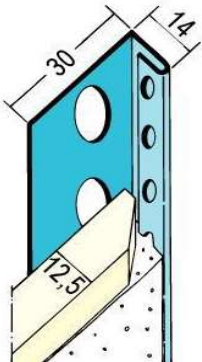
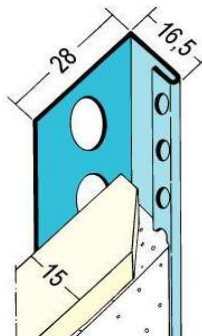

	Länge mm	Stk. / Bund
Profil Abschluss 15er 1132	2500	25
Stahl, verzinkt	3000	25

Abschlussprofil mit Spachtellochung für Gipskartonplatten **15 mm**.

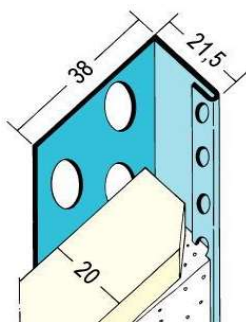

	Länge mm	Stk. / Bund
Profil Abschluss 20er 1134	2500	25
Stahl, verzinkt	3000	25

Abschlussprofil mit Spachtellochung für Gipskartonplatten **20 mm**.

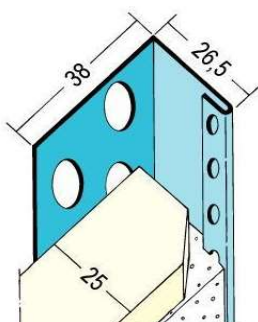

	Länge mm	Stk. / Bund
Profil Abschluss 25er 1136	2500	25
Stahl, verzinkt	3000	25

Abschlussprofil mit Spachtellochung für Gipskartonplatten **25 mm**.

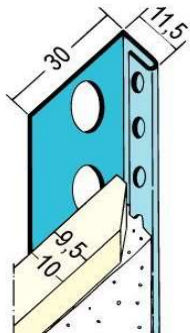

	Länge mm	Stk. / Bund
Profil Abschluss 9.5er 1135	2500	25
Stahl, verzinkt	3000	25

Abschlussprofil mit Spachtellochung für Gipskartonplatten **9.5 mm**.

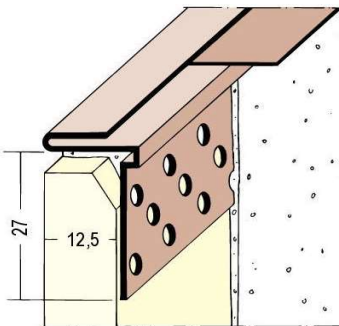

	Länge mm	Stk. / Bund
Profil Abschluss PVC 3766	3000	35

Abschlussprofil aus PVC zur Herstellung von einseitig angespachtelten Anschlüssen mit Schattenfuge. Für Gipskartonplatten ab **12.5 mm** mit herausziehbaren Abdeckstreifen.

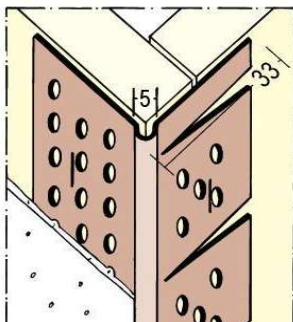

	Länge mm	Stk. / Bund
Profil Abschluss PVC 3767	3000	20

Profil Abschluss PVC f. gebogene Konstruktionen. Einseitig eingeschnittenes Kantenprofil aus PVC mit langen Spachtelschenkeln zur Rissüberbrückung im Schnittkantenbereich, zum Einspachteln von Gipskartonkanten. Zur Herstellung von gebogenen GK-Konstruktionen.

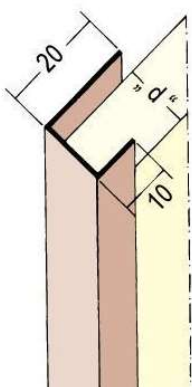

	Länge mm	Stk. / Bund
Profil Einfass PVC 12.5er 3741	3000	50

Einfassprofil aus PVC für Gipskartondicke von **12.5 mm**. Zur Herstellung exakter An- und Abschlüsse. Profil anspachteln, nicht überspachteln.

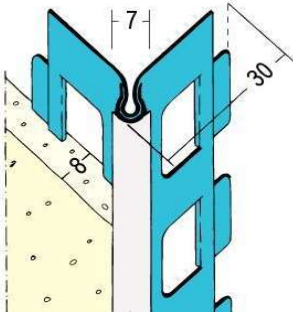
TROCKENBAU KANTENSCHUTZ - PROFILE

	Länge mm	Stk. / Bund
Profil Aussenputz 8 mm 1023	2500	15
	3000	15

Kantenprofil aus verzinktem Stahl, mit PVC-Überzug, für Innen- und Aussenputz ab **8 mm**.

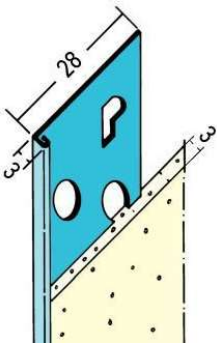

	Länge mm	Stk. / Bund
Profil Putzabschluss 3/28 mm 1236	2500	25

Abschlussprofil aus verzinktem Stahl für den Innenputz ab **3 mm**.

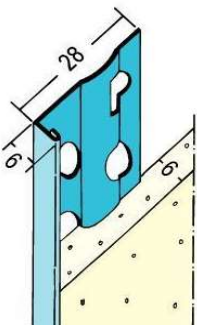

	Länge mm	Stk. / Bund
Profil Putzabschluss 6/28 mm 1216	2500	25
	3000	25

Abschlussprofil aus verzinktem Stahl für den Innenputz ab **6 mm**.

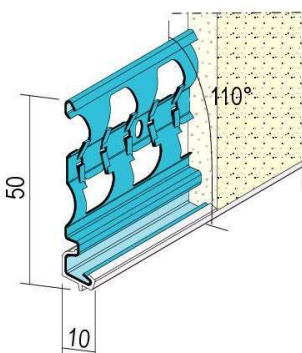

	Länge mm	Stk. / Bund
Profil Sockel aussen 10 mm 1227	3000	15

Sockelprofil aus verzinktem Stahl mit PVC-Überzug für den Innen- und Aussenputz ab **10 mm**.

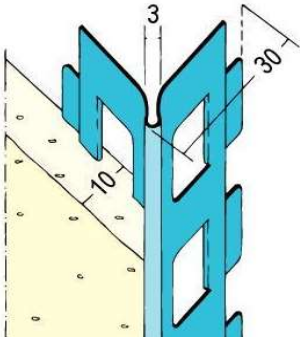
TROCKENBAU KANTENSCHUTZ - PROFILE

	Länge mm	Stk. / Bund
Profil Innenputz 10/3 mm 1018	2500	25
	3000	25

Kantenprofil aus verzinktem Stahl für den Innenputz ab **10 mm**.

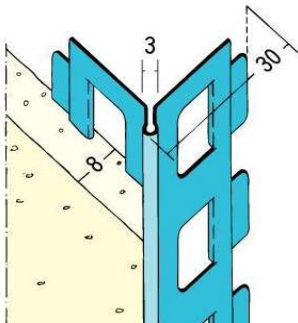

	Länge mm	Stk. / Bund
Profil Innenputz 8/3 mm 1026	2500	25
	3000	25

Kantenprofil aus verzinktem Stahl für den Innenputz ab **8mm**.

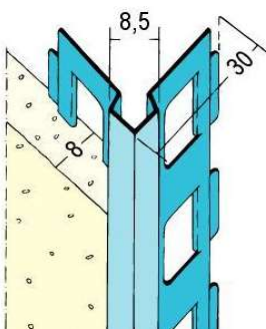

	Länge mm	Stk. / Bund
Profil Innenputz 8/8.5 mm 1017	3000	25

Kantenprofil **eckig** aus verzinktem Stahl für den Innenputz ab **8 mm**.

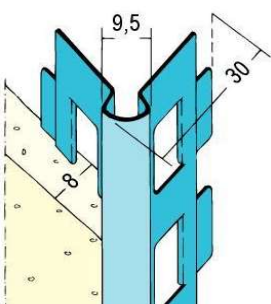

	Länge mm	Stk. / Bund
Profil Innenputz 8/9.5 mm 1015	2500	25
	3000	25

Kantenprofil aus verzinktem Stahl für den Innenputz ab **8 mm**.

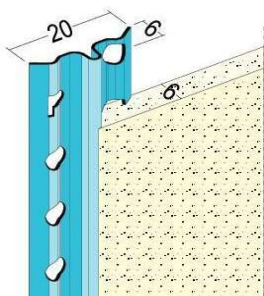

	Länge mm	Stk. / Bund
Profil Putzlehre innen 6 mm 1106	2500	50

Putzlehre aus verzinktem Stahl für den Innenputz ab **6 mm**.

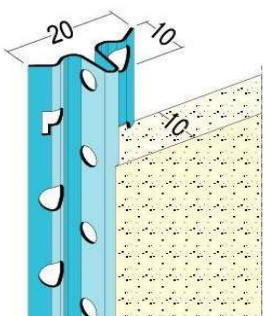

	Länge mm	Stk. / Bund
Profil Putzlehre innen 10 mm 1105	2500	50

Putzlehre aus verzinktem Stahl für den Innenputz ab **10 mm**.

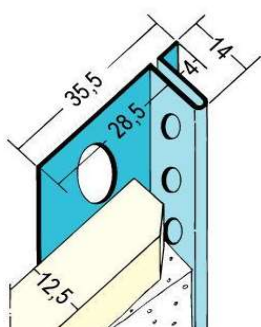

	Länge mm	Stk. / Bund
Profil Schattenfuge 4 mm 1371	3000	15

Abschlussprofil aus verzinktem Stahl für die Montage unter der Gipskartonplatten, mit **4 mm Schattenfuge**. Zur Herstellung von einseitigen angespachtelten Abschlüssen, z.B. im Bereich von gleitenden Decken- oder Wandanschlüssen, für Gipskartonplatten von **12.5 mm**.

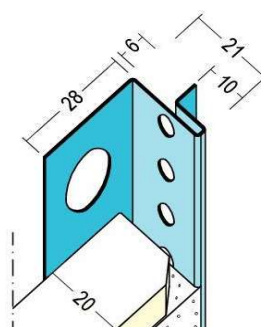

	Länge mm	Stk. / Bund
Profil Schattenfuge 6 mm 1375	3000	15

Abschlussprofil aus verzinktem Stahl für die Montage unter der Gipskartonplatten, mit **6 mm Schattenfuge**. Zur Herstellung von einseitigen angespachtelten Abschlüssen, z.B. im Bereich von gleitenden Decken- oder Wandanschlüssen, für Gipskartonplatten von **20 mm**.

TROCKENBAU KANTENSCHUTZ - PROFILE

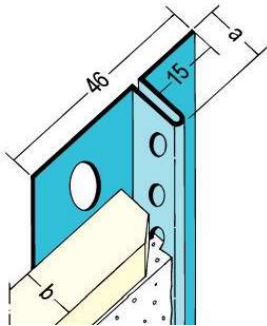

	Länge mm	Stk. / Bund
Profil Schattenfuge 15 mm 1319	3000	15

Abschlussprofil aus verzinktem Stahl für die Montage unter der Gipskartonplatten, mit **15 mm Schattenfuge**. Zur Herstellung von einseitigen angespachtelten Abschlüssen, z.B. im Bereich von gleitenden Decken- oder Wandanschlüssen, für Gipskartonplatten von **12.5 mm**.

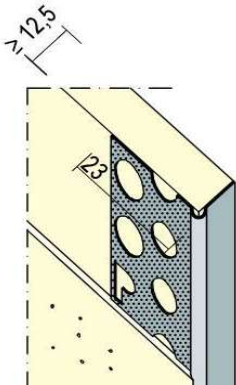

	Länge mm	Stk. / Bund
Profil Trim-L 13/23 mm Alu 9299	2500	50
	3000	50

"**Göppinger Profil**" aus Aluminium zur Herstellung von einseitigen angespachtelten Abschlüssen, z.B. im Bereich von gleitenden Decken- oder Wandanschlüssen, für Gipskartonplatten ab **12.5 mm**.

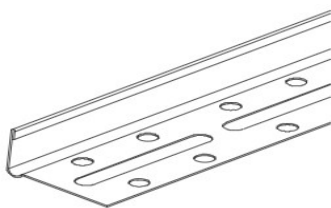

	Länge mm	Stk. / Bund
Profil Trim-L 13/23 mm	2750	10

"**Göppinger Profil**" aus verzinktem Stahl zur Herstellung von einseitigen angespachtelten Abschlüssen, z.B. im Bereich von gleitenden Decken- oder Wandanschlüssen, für Gipskartonplatten ab **12.5 mm**.

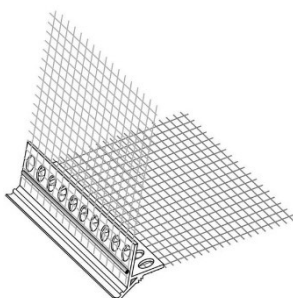

	Breite / Höhe mm	Länge mm
Profil Tropfkanten mit Netz P384S	100 x 100	2000

Zum Ausbilden von Tropfkanten bei Fassadenvorsprüngen, Stürzen usw. bei Dünnschichtputzen von Vollwärmeschutz-Fassaden (VWS). Beidseitig mit Gewebestreifen.

Kunststoffwinkel aus PVC. Gewebe mit Maschenweite 4 x 4 mm.

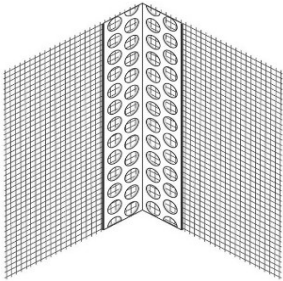

	Breite / Höhe mm	Länge mm
Kantenschutz mit Netz P381	100 x 100	2500

Zur Ausbildung und Verstärkung von Ecken und Kanten in Dünnschichtputzen, so wie bei Vollwärmeschutz-Fassaden.
Kunststoff aus PVC. Gewebe mit Maschenweite 4 x 4 mm.

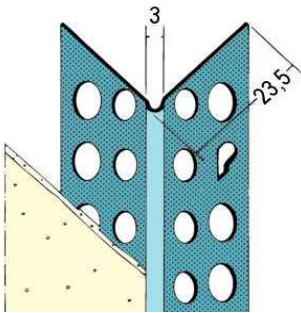

	Länge mm	Stk. / Bund
Kantenschutz 1030 25/25 mm	2500	25
	3000	25

Kantenprofil aus verzinktem Stahl zum Einspachteln von Gipskartonkanten.

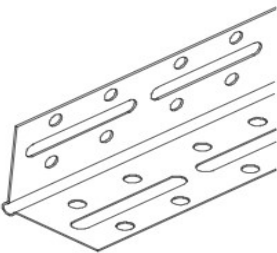

	Länge mm	Stk. / Bund
Kantenschutz 602 27/27 mm	2500	15
	3000	15

Kantenprofil aus verzinktem Stahl zum Einspachteln von Gipskartonkanten.

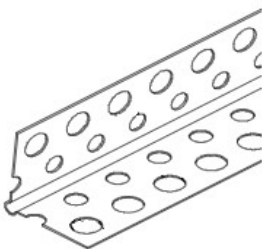

	Länge mm	Stk. / Bund
Kantenschutz ALU 24/24 mm	2500	25
	3000	25

Kantenprofil aus **Alu** zum Einspachteln von Gipskartonkanten.

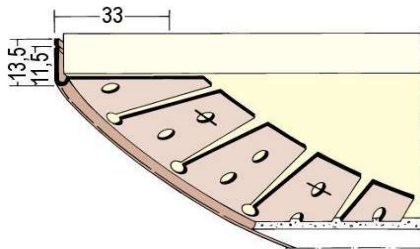
TROCKENBAU KANTENSCHUTZ - PROFILE

Kantenschutz PVC 3768

Länge mm

Stk. / Bund

Länge mm	Stk. / Bund
2500	20
3000	20

Kantenschutz PVC P383 für **Rundbögen**. Einseitig angeschnittenes PVC-Abschlussprofil zur Herstellung von Abschlüssen im Deckenbereich bei gebogenen Wänden. Universell einsetzbar für **10 mm** und **12.5 mm** starke Platten durch Sollbruchstelle.

FISCHER SYSTEM TECHNIK AG

Binningerstrasse 112

CH - 4123 Allschwil

Tel. +41 61 482 28 80

www.fischersystemtechnik.ch